

**VIDEOSPRECHANLAGE 2VOICE VIVAVOCE WiFi**



**Sch./Ref. 1760/15**  
(schwarz)

**Sch./Ref. 1760/16**  
(weiß)

**VOG 5W**

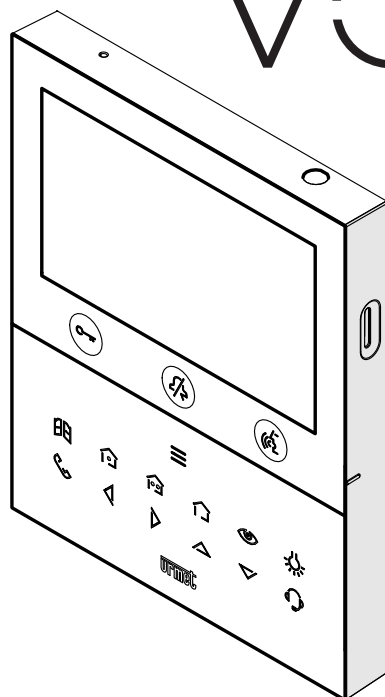

**BENUTZERANLEITUNG FÜR SPRACHBEFEHLE**

# DEUTSCH

## INHALT

---

<b>1</b>	<b>SPRACHSTEUERUNGEN</b>	99
1.1	<a href="#">Einschalten des Displays und Aktivieren der Sprachsteuerungen</a>	100
1.2	<a href="#">Aktivieren des Sprechkanals</a>	100
1.3	<a href="#">Das Gespräch beenden</a>	101
1.4	<a href="#">Öffnen der Fußgängertür</a>	102
1.5	<a href="#">Öffnen der Einfahrt</a>	103
1.6	<a href="#">Aktivierung einer hilfsfunktion</a>	104
1.7	<a href="#">Anruf an die Zentrale</a>	105
1.8	<a href="#">Selbsteinschaltung</a>	105
1.9	<a href="#">Anzeige der eventuell vorhandenen zusätzlichen Kameras der Rufeinheiten</a>	106
1.10	<a href="#">Auslösen eines Panikalarms</a>	107
1.11	<a href="#">Deaktivieren eines Panikalarms</a>	108
1.12	<a href="#">Aktivieren über die Yokis-Taste</a>	108
1.13	<a href="#">Aktivierung der Stummschaltfunktion</a>	109
1.14	<a href="#">Deaktivieren der Stummschaltfunktion</a>	109
1.15	<a href="#">Screenshot-erfassung</a>	110
<b>2.</b>	<b>ANZEIGE-ICONS FÜR NICHT AKTIVIERTE SPRACHBEFEHLE</b>	111
2.1	<a href="#">Keine internetverbindung</a>	111
2.2	<a href="#">Internetverbindung nicht konfiguriert</a>	112
2.3	<a href="#">Internetverbindung nicht funktionstüchtig</a>	112
2.4	<a href="#">Ungültiger sprachbefehl</a>	113
2.5	<a href="#">Zusammenhangsloser sprachbefehl</a>	113
<b>3.</b>	<b>FREIGABE SPRACHBEFEHLE</b>	114
3.1	<a href="#">Anpassung von sprachbefehlen</a>	116
3.1.1	<a href="#">Benutzerdefinierte befehle löschen</a>	119

# 1 SPRACHSTEUERUNGEN

Die Videosprechanlage ermöglicht das Aktivieren einiger ihrer Funktionen über Sprachbefehle. Durch Aussprechen bestimmter Phrasen ist es beispielsweise möglich: einen Anruf anzunehmen oder die Fußgängertür zu öffnen, ohne die Tasten auf dem Display drücken zu müssen.

**ACHTUNG!** Um Sprachbefehle an der Master-Videosprechanlage verwenden zu können, ist es erforderlich, dass:

- die Videosprechanlage im Modus **Lokale Versorgung** ist;
- die Rufumleitungsfunktion an der Videosprechanlage konfiguriert ist.

Um die Sprachbefehle an einer eventuellen Slave-Videosprechanlage nutzen zu können, muss das WiFi am Gerät konfiguriert werden.

Die Funktion im Konfigurationsmenü der Videosprechanlage freischalten (Bezug auf das Kapitel „[Freigabe und Konfiguration der Sprachbefehle](#)“ nehmen).

Für die Freigabe der Sprachbefehle die Hand 1 Mal vor dem IR-Sensor der Videosprechanlage vorbeiführen.

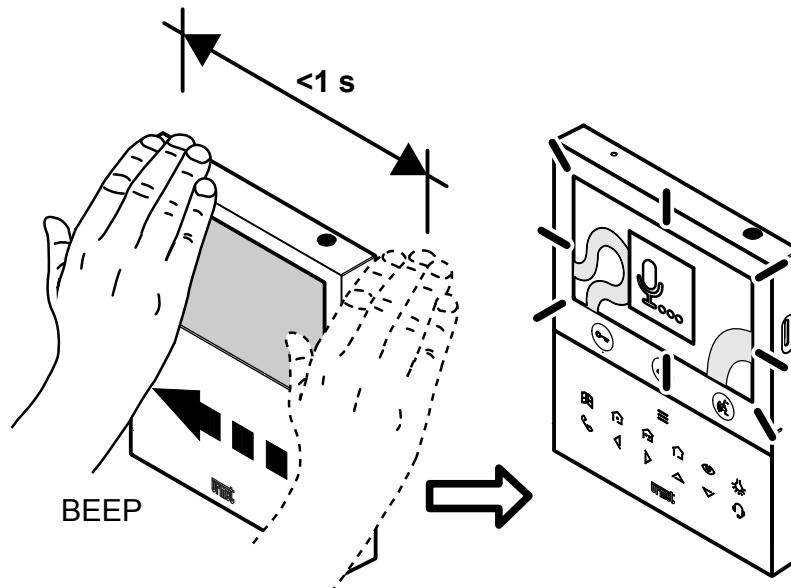

Wenn als Aktivierungsmodus das Drücken einer an die **CP**- oder **PANIC**-Klemmen der Videosprechanlage angeschlossenen Taste konfiguriert wurde, ist es notwendig, die Taste zu drücken, um Sprachbefehle in jedem Zustand zu aktivieren, in dem sich die Videosprechanlage befindet.

Die Videosprechanlage gibt einen „PIEPSTON“ als Bestätigungssignal ab und am Display erscheint folgendes Pop-up:

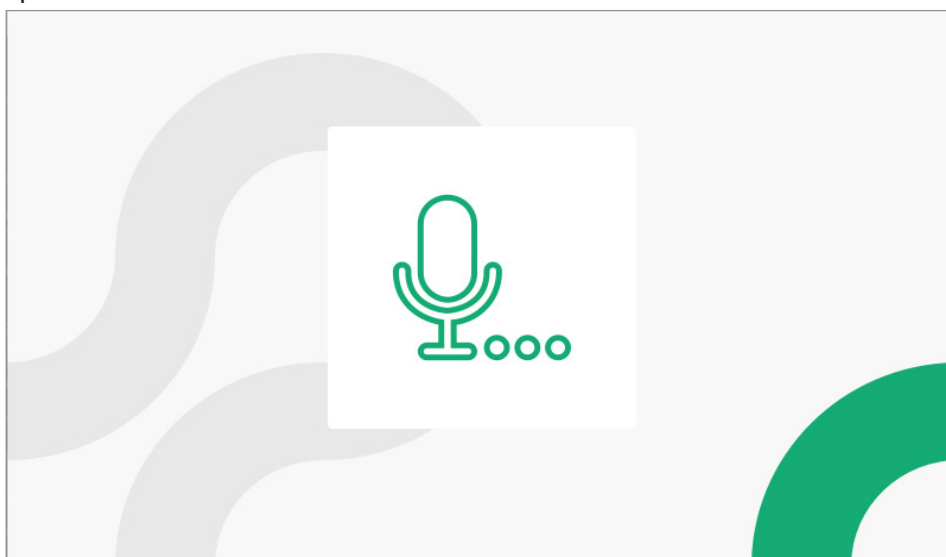

Nach dem Signalton können Sie den Sprachbefehl aussprechen.

Nachstehend die Anleitung für das Aktivieren der Funktionen über Sprachbefehle.

## 1.1 EINSCHALTEN DES DISPLAYS UND AKTIVIEREN DER SPRACHSTEUERUNGEN

### Im Ruhezustand (Display erloschen)

- Die Hand 1 Mal vor dem IR-Sensor der Videosprechanlage vorbeiführen.

## 1.2 AKTIVIEREN DES SPRECHKANALS

Es ist möglich, den Sprechkanal auf folgende 2 Weisen zu aktivieren:

### 1. Warten auf Antwort (während Eingang eines Anrufs)

- Die Hand 1 Mal vor dem IR-Sensor der Videosprechanlage vorbeiführen.
- Gegen Sie dann einen der folgenden Sprachbefehle:
  - “Anruf beantworten”
  - “Anruf verbinden”
  - “Abholen”

Die Videosprechanlage zeigt das folgende Pop-up an, um den Empfang des Sprachbefehls zu bestätigen.

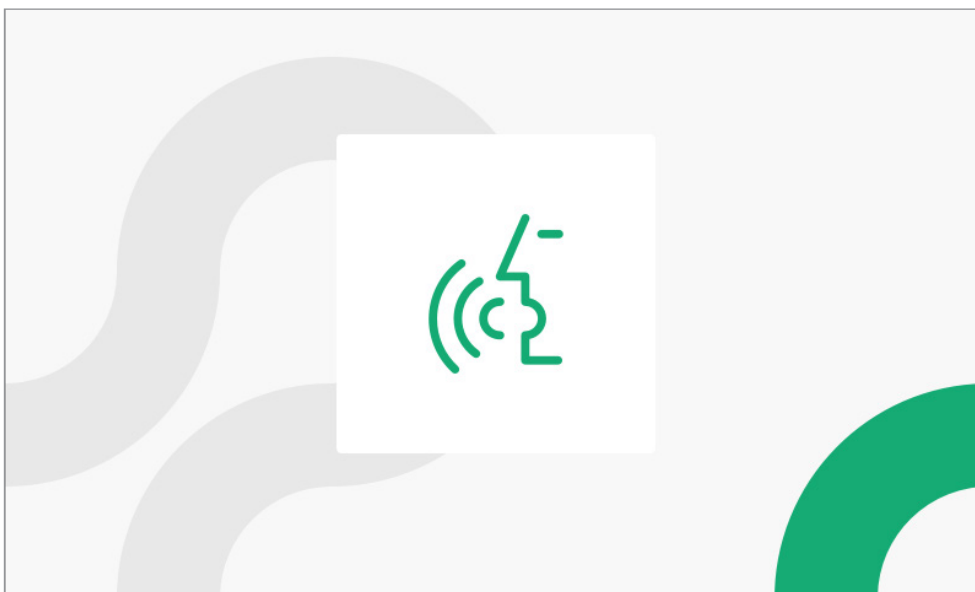

### 2. In Selbsteinschaltung

- Die Hand 1 Mal vor dem IR-Sensor der Videosprechanlage vorbeiführen.
- Gegen Sie dann einen der folgenden Sprachbefehle:
  - “Selbsteinschaltung”
  - “Kameras anzeigen”
  - “Starte Selbsteinschaltung”

Die Videosprechanlage zeigt das folgende Pop-up an, um den Empfang des Sprachbefehls zu bestätigen.

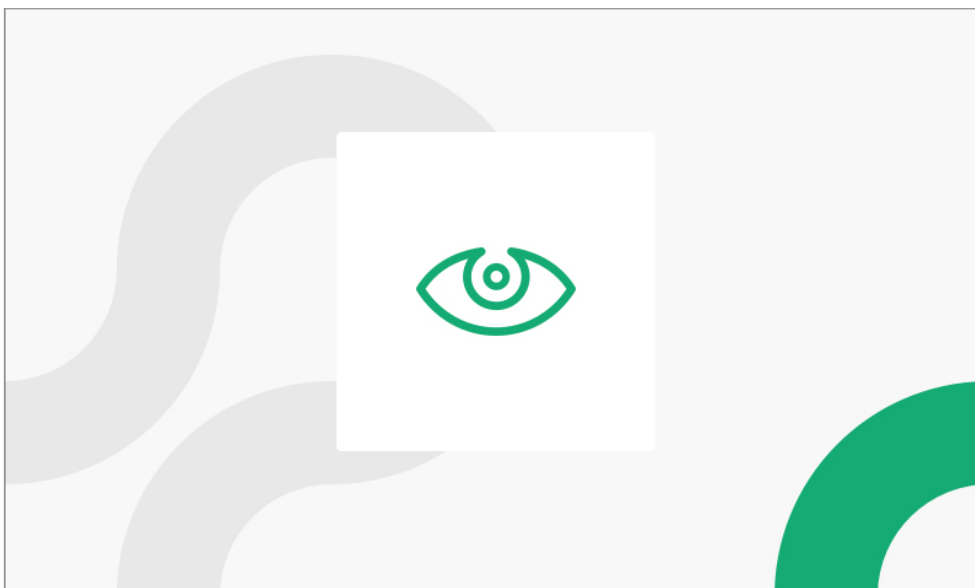

- Die Hand erneut 1 Mal vor dem IR-Sensor der Videosprechanlage vorbeiführen.
- Geben Sie schließlich einen der folgenden Sprachbefehle:
  - “**Aktivierung Audio**”
  - “**Ich möchte sprechen**”
  - “**Mikrofon aktivieren**”

Die Videosprechanlage zeigt das folgende Pop-up an, um den Empfang des Sprachbefehls zu bestätigen.

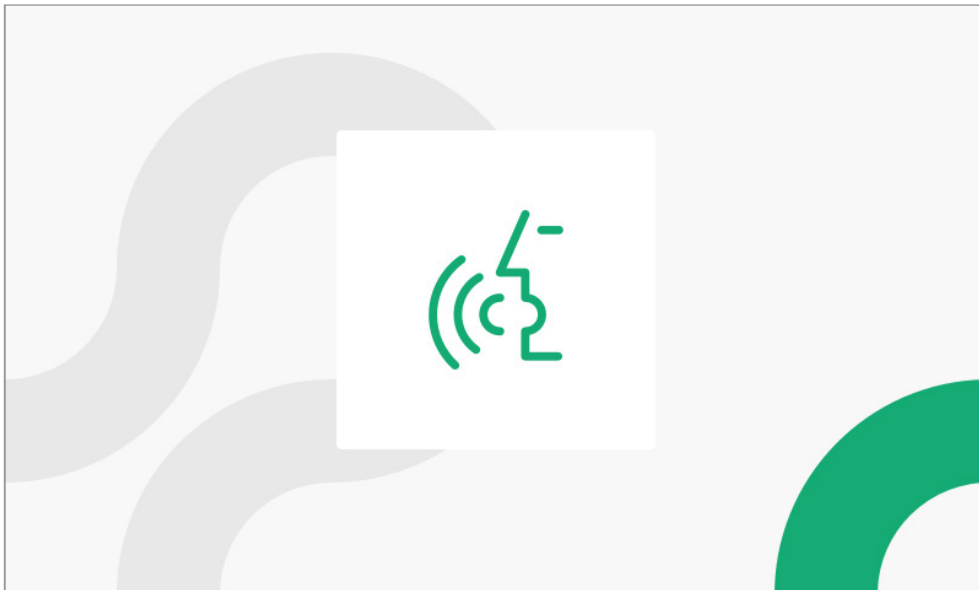

### 1.3 DAS GESPRÄCH BEENDEN

#### Im Sprechkanal

- Die Hand 1 Mal vor dem IR-Sensor der Videosprechanlage vorbeiführen während im Gespräch.
- Gegen Sie dann einen der folgenden Sprachbefehle:
  - “**Anruf beenden**”
  - “**Beenden**”
  - “**Den Anruf beenden**”

Die Videosprechanlage zeigt das folgende Pop-up an, um den Empfang des Sprachbefehls zu bestätigen.

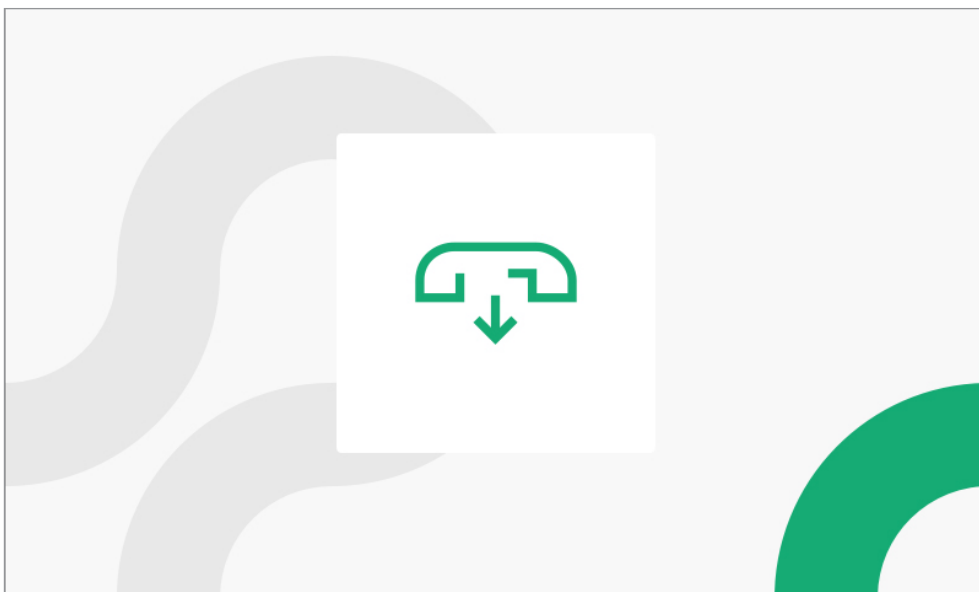

## 1.4 ÖFFNEN DER FUSSGÄNGERTÜR

Die Tür kann auf folgende 2 Weisen geöffnet werden:

### 1. Im Ruhezustand (Display erloschen)

- Die Hand 1 Mal vor dem IR-Sensor der Videosprechanlage vorbeiführen.
- Gegen Sie dann einen der folgenden Sprachbefehle:
  - “**Tür öffnen**”
  - “**Öffnen**”
  - “**Öffne die Tür**”

Die Videosprechanlage zeigt das folgende Pop-up an, um den Empfang des Sprachbefehls zu bestätigen.

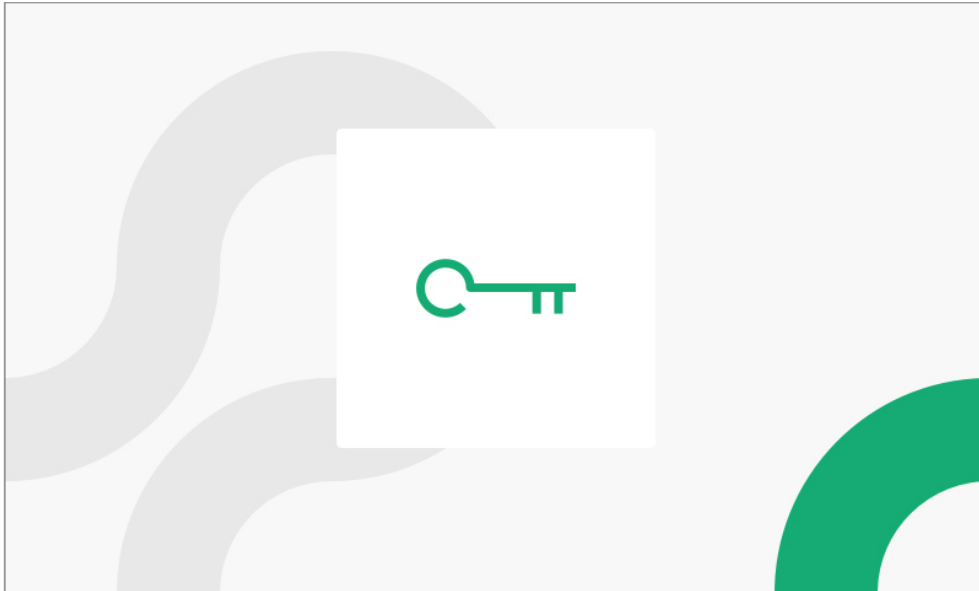

### 2. Im Sprechkanal

- Die Hand 1 Mal vor dem IR-Sensor der Videosprechanlage vorbeiführen während im Gespräch.
- Gegen Sie dann einen der folgenden Sprachbefehle:
  - “**Tür öffnen**”
  - “**Öffnen**”
  - “**Öffne die Tür**”

Die Videosprechanlage zeigt das folgende Pop-up an, um den Empfang des Sprachbefehls zu bestätigen.

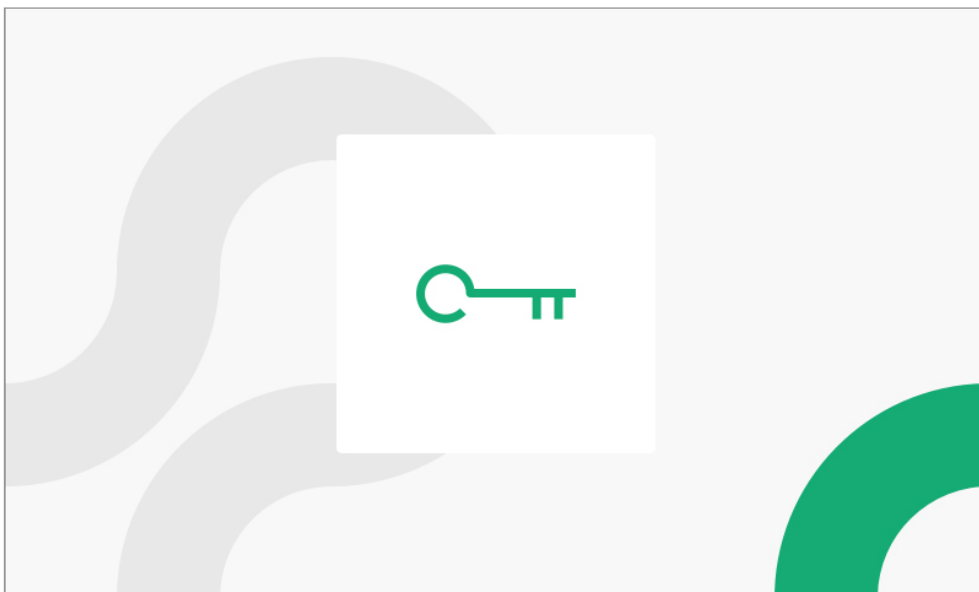

## 1.5 ÖFFNEN DER EINFAHRT

Die Tür kann auf folgende 2 Weisen geöffnet werden:

### 1. Im Ruhezustand

- Die Hand 1 Mal vor dem IR-Sensor der Videosprechanlage vorbeiführen.
- Gegen Sie dann einen der folgenden Sprachbefehle:
  - “**Öffne das Tor**”
  - “**Tor öffnen**”
  - “**Toröffnung**”

Die Videosprechanlage zeigt das folgende Pop-up an, um den Empfang des Sprachbefehls zu bestätigen.



### 2. Im Sprechkanal

- Die Hand 1 Mal vor dem IR-Sensor der Videosprechanlage vorbeiführen während im Gespräch.
- Gegen Sie dann einen der folgenden Sprachbefehle:
  - “**Öffne das Tor**”
  - “**Tor öffnen**”
  - “**Toröffnung**”

Die Videosprechanlage zeigt das folgende Pop-up an, um den Empfang des Sprachbefehls zu bestätigen.

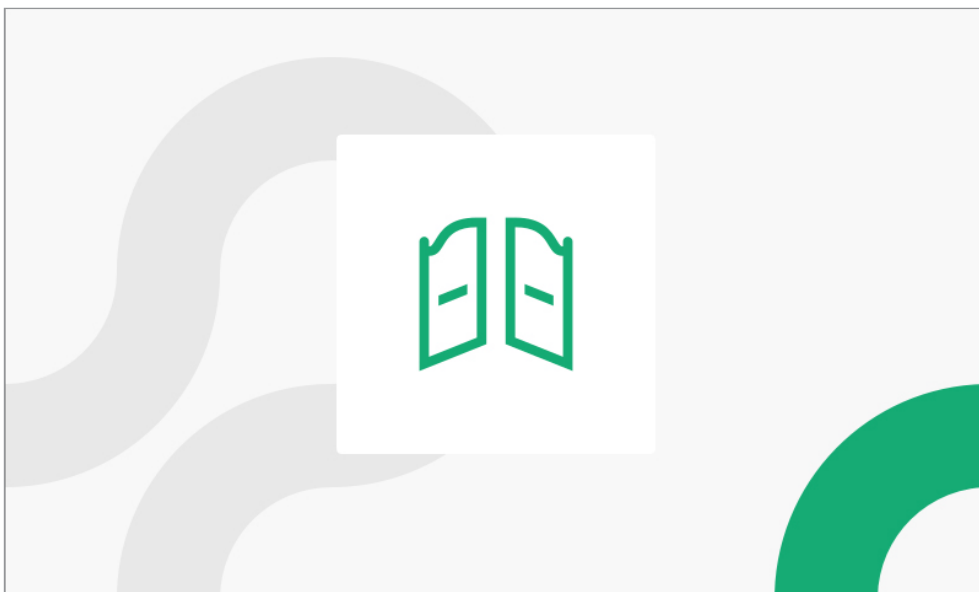

## 1.6 AKTIVIERUNG EINER HILFSFUNKTION

Eine Zusatzfunktion kann auf die folgenden 2 Arten aktiviert werden:

### 1. Im Ruhezustand (Display erloschen)

- Die Hand 1 Mal vor dem IR-Sensor der Videosprechanlage vorbeiführen.
- Gegen Sie dann einen der folgenden Sprachbefehle:
  - “**Aktivierung 1, Aktivierung 2, usw.**”
  - “**Aktivieren 1, Aktivieren 2, usw.**”

 Die Befehle sind höchstens 10.

Die Videosprechanlage zeigt das folgende Pop-up an, um den Empfang des Sprachbefehls zu bestätigen.

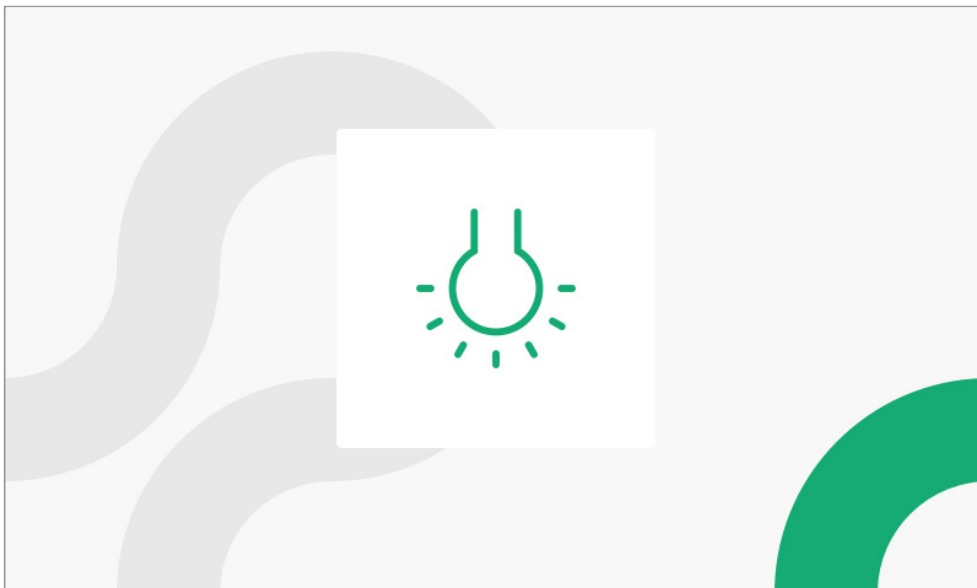

### 2. Im Sprechkanal

- Die Hand 1 Mal vor dem IR-Sensor der Videosprechanlage vorbeiführen während im Gespräch.
- Gegen Sie dann einen der folgenden Sprachbefehle:
  - “**Aktivierung 1, Aktivierung 2, usw.**”
  - “**Aktivieren 1, Aktivieren 2, usw.**”

 Die Befehle sind höchstens 10.

Die Videosprechanlage zeigt das folgende Pop-up an, um den Empfang des Sprachbefehls zu bestätigen.

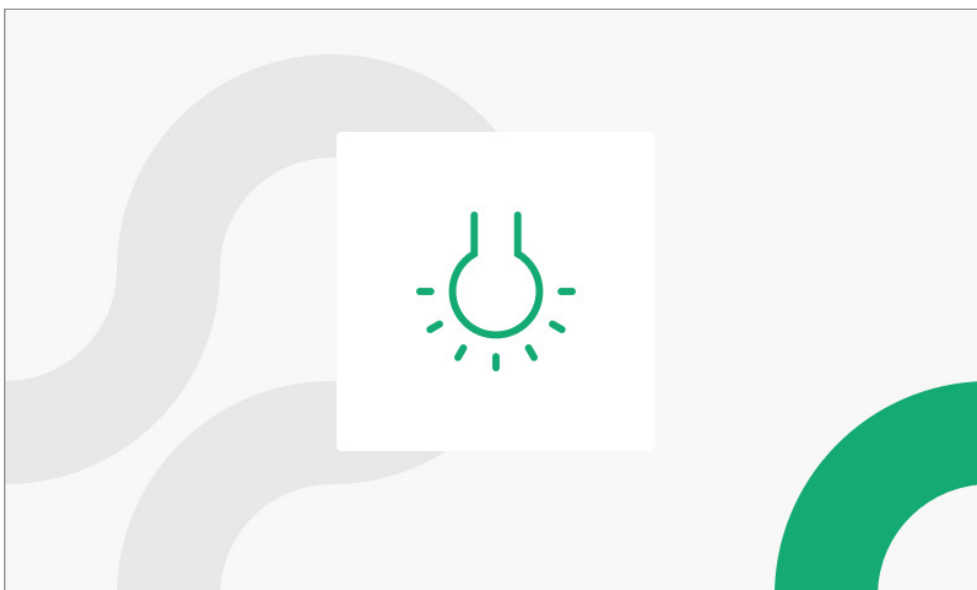

## 1.7 ANRUF AN DIE ZENTRALE

### En reposo

- Die Hand 1 Mal vor dem IR-Sensor der Videosprechanlage vorbeiführen.
- Gegen Sie dann einen der folgenden Sprachbefehle:
  - “**Anruf des Pförtners**”
  - “**Anruf Pförtnerzentrale**”
  - “**Kontaktieren Sie die Pförtnerzentrale**”

Die Videosprechanlage zeigt das folgende Pop-up an, um den Empfang des Sprachbefehls zu bestätigen.

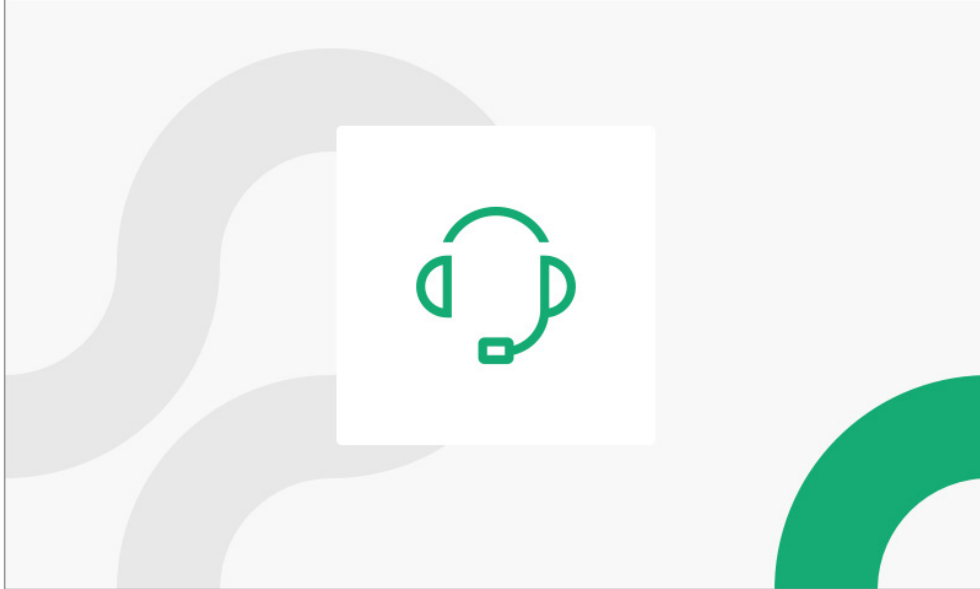

## 1.8 SELBSTEINSCHALTUNG

- Die Hand 1 Mal vor dem IR-Sensor der Videosprechanlage vorbeiführen.
- Gegen Sie dann einen der folgenden Sprachbefehle:
  - “**Selbsteinschaltung**”
  - “**Kameras anzeigen**”
  - “**Starte Selbsteinschaltung**”

Die Videosprechanlage zeigt das folgende Pop-up an, um den Empfang des Sprachbefehls zu bestätigen.

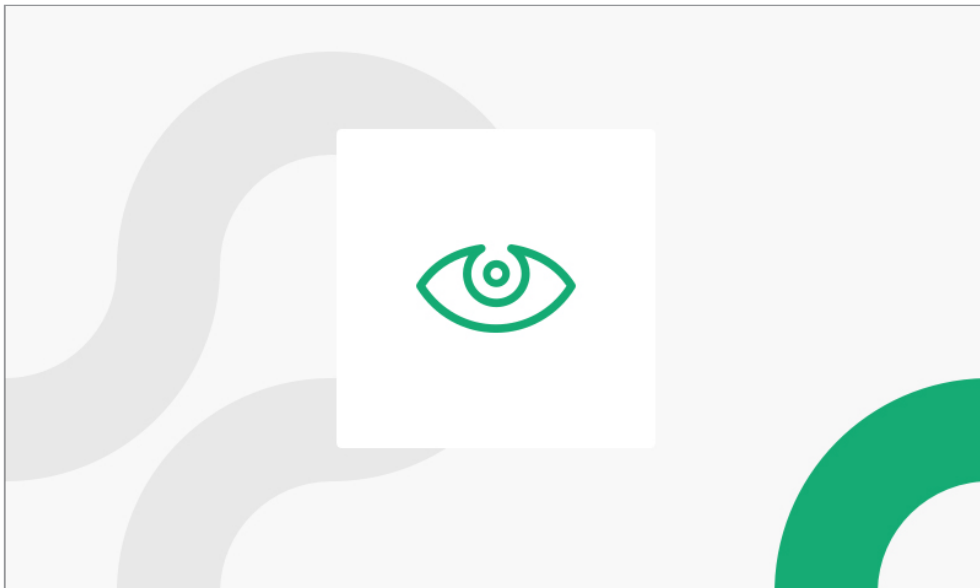

## 1.9 ANZEIGE DER EVENTUELL VORHANDENEN ZUSÄTZLICHEN KAMERAS DER RUF-EINHEITEN

Die von zusätzlichen Kameras aufgenommenen Bilder können in den folgenden 2 Formen angezeigt werden:

### 1. Warten auf Antwort

- Die Hand 1 Mal vor dem IR-Sensor der Videosprechanlage vorbeiführen.
- Gegen Sie dann einen der folgenden Sprachbefehle:
  - “**Nächste Kamera**”
  - “**Zeige nächste**”
  - “**Nächste**”

Die Videosprechanlage zeigt das folgende Pop-up an, um den Empfang des Sprachbefehls zu bestätigen.

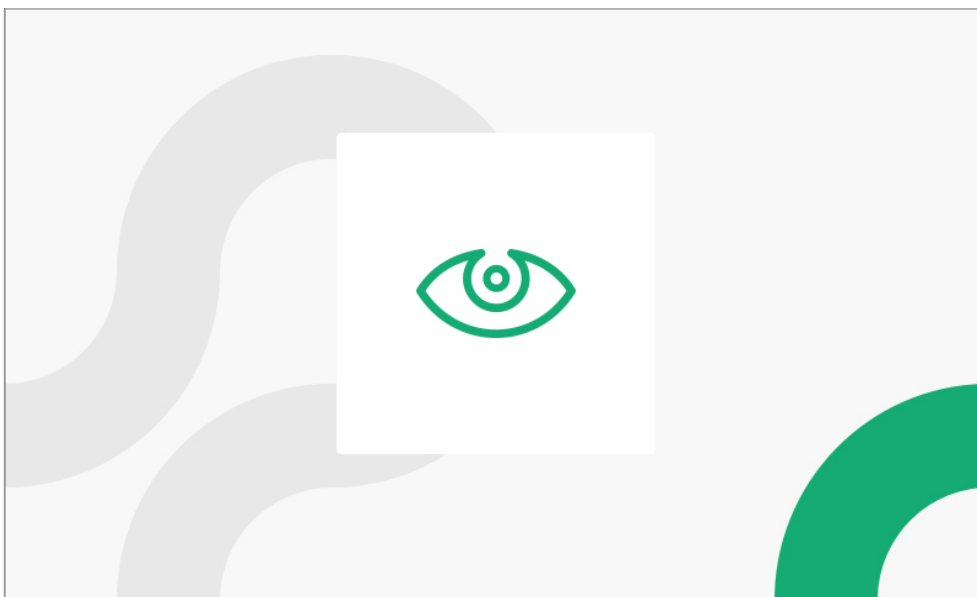

### 2. In Selbsteinschaltung

- Die Hand 1 Mal vor dem IR-Sensor der Videosprechanlage vorbeiführen.
- Gegen Sie dann einen der folgenden Sprachbefehle:
  - “**Selbsteinschaltung**”
  - “**Kameras anzeigen**”
  - “**Starte Selbsteinschaltung**”

Die Videosprechanlage zeigt das folgende Pop-up an, um den Empfang des Sprachbefehls zu bestätigen.

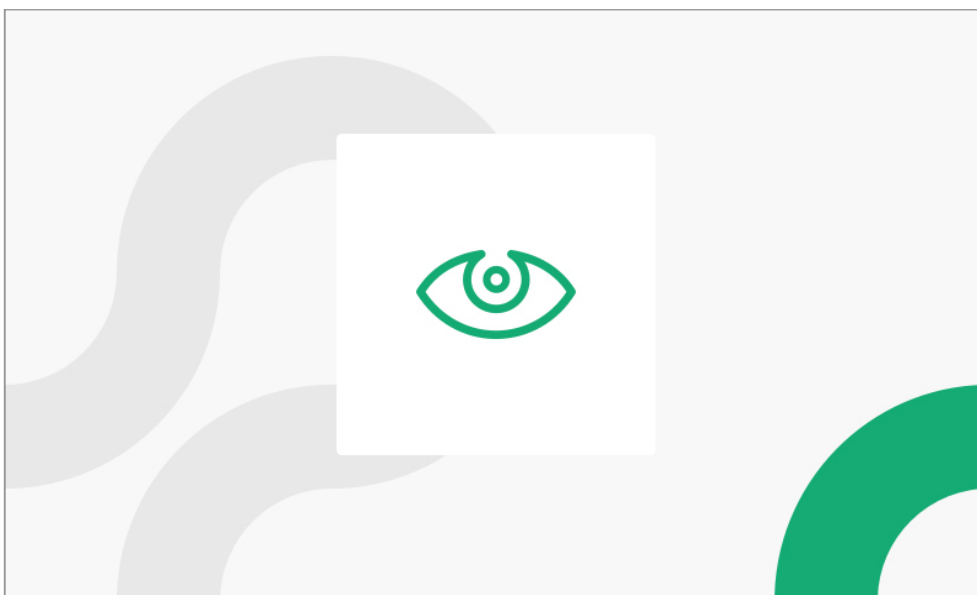

- Die Hand erneut 1 Mal vor dem IR-Sensor der Videosprechanlage vorbeiführen.

- Geben Sie schließlich einen der folgenden Sprachbefehle:
  - “**Nächste Kamera**”
  - “**Zeige nächste**”
  - “**Nächste**”

Die Videosprechanlage zeigt das folgende Pop-up an, um den Empfang des Sprachbefehls zu bestätigen.

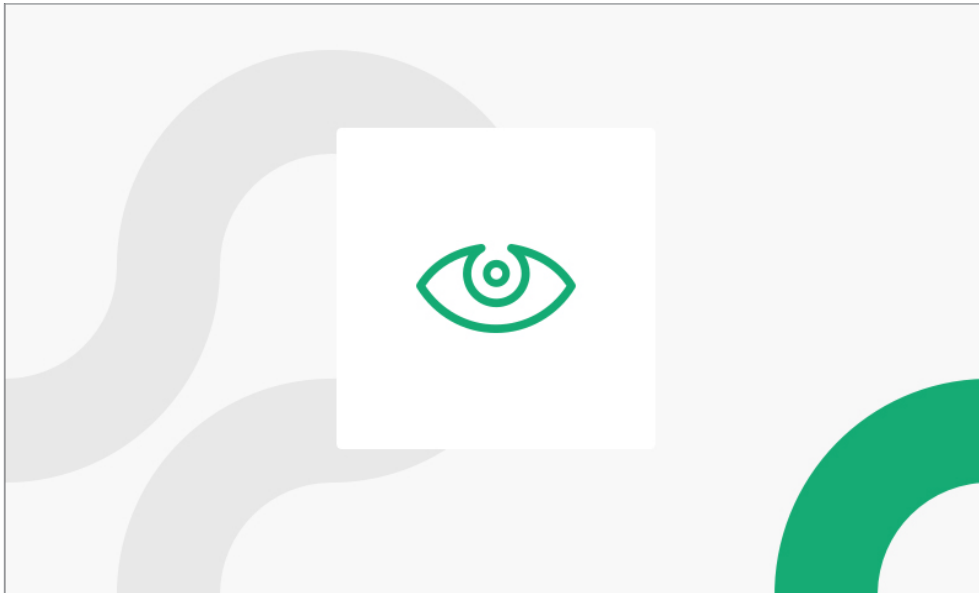

### 1.10 AUSLÖSEN EINES PANIKALARMS

- Die Hand 1 Mal vor dem IR-Sensor der Videosprechanlage vorbeiführen.
- Gegen Sie dann einen der folgenden Sprachbefehle:
  - “**Panikalarm aktivieren**”
  - “**Hilfe**”
  - “**Panik Alarm einschalten**”

Die Videosprechanlage zeigt das folgende Pop-up an, um den Empfang des Sprachbefehls zu bestätigen.

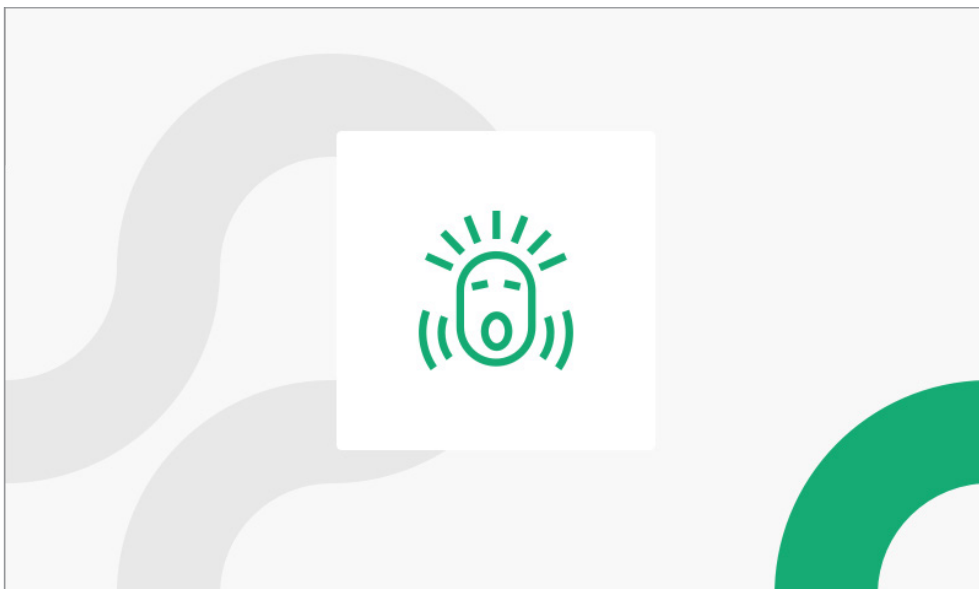

### 1.11 DEAKTIVIEREN EINES PANIKALARMS

- Die Hand 1 Mal vor dem IR-Sensor der Videosprechanlage vorbeiführen.
- Geben Sie dann einen der folgenden Sprachbefehle, z. B.:
  - **“Panikalarm beenden”**
  - **“Panikalarm aus”**
  - **“Ich bin OK”**

Die Videosprechanlage zeigt das folgende Pop-up an, um den Empfang des Sprachbefehls zu bestätigen.

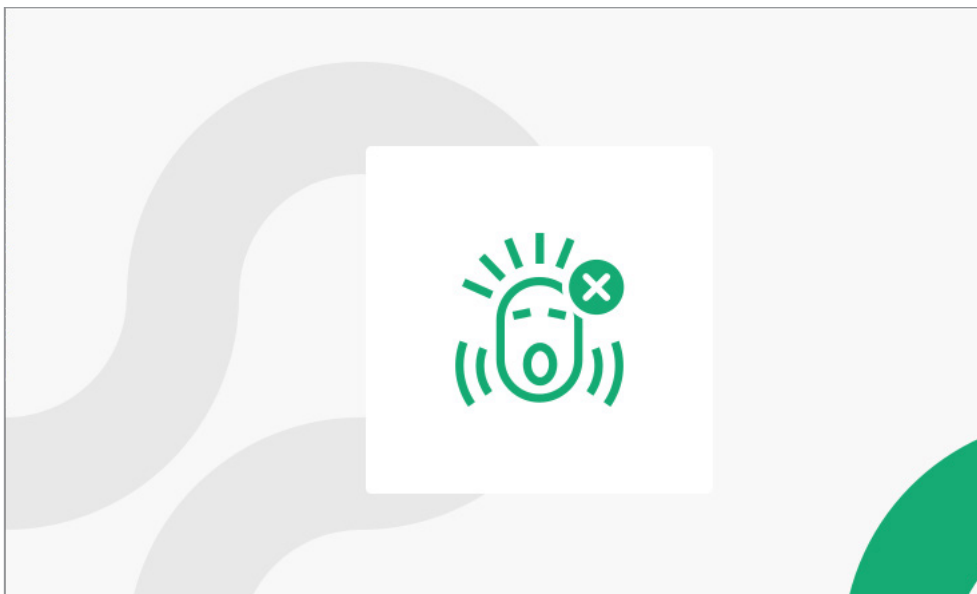

### 1.12 AKTIVIEREN ÜBER DIE YOKIS-TASTE

- Die Hand 1 Mal vor dem IR-Sensor der Videosprechanlage vorbeiführen.
- Geben Sie dann einen der folgenden Sprachbefehle, z. B.:
  - **“Yokis 1, Yokis 2, usw.”**
  - **“Aktiviere Yokis 1, Aktiviere Yokis 2, usw.”**
  - **“Aktiviere Yokis-Taste 1, Aktiviere Yokis-Taste 2, usw.”**

 *Es sind maximal 8 Tasten verfügbar.*

Die Videosprechanlage zeigt das folgende Pop-up an, um den Empfang des Sprachbefehls zu bestätigen.

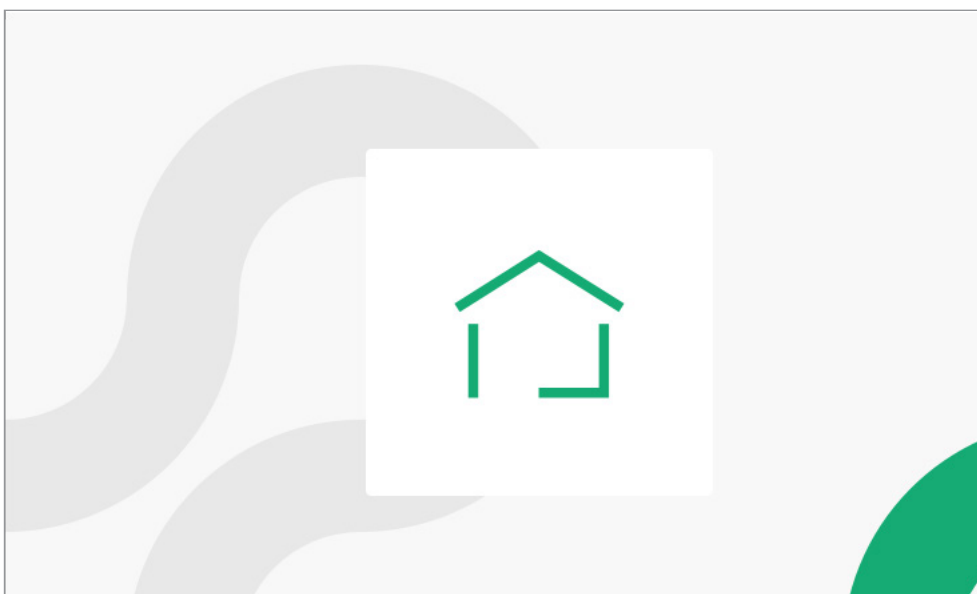

### 1.13 AKTIVIERUNG DER STUMMSCHALTFUNKTION

- Die Hand 1 Mal vor dem IR-Sensor der Videosprechanlage vorbeiführen.
- Gegen Sie dann einen der folgenden Sprachbefehle:
  - “**Ruhemodus**”
  - “**Sperrung Anklingeln**”
  - “**Bitte nicht stören**”

Die Videosprechanlage zeigt das folgende Pop-up an, um den Empfang des Sprachbefehls zu bestätigen.

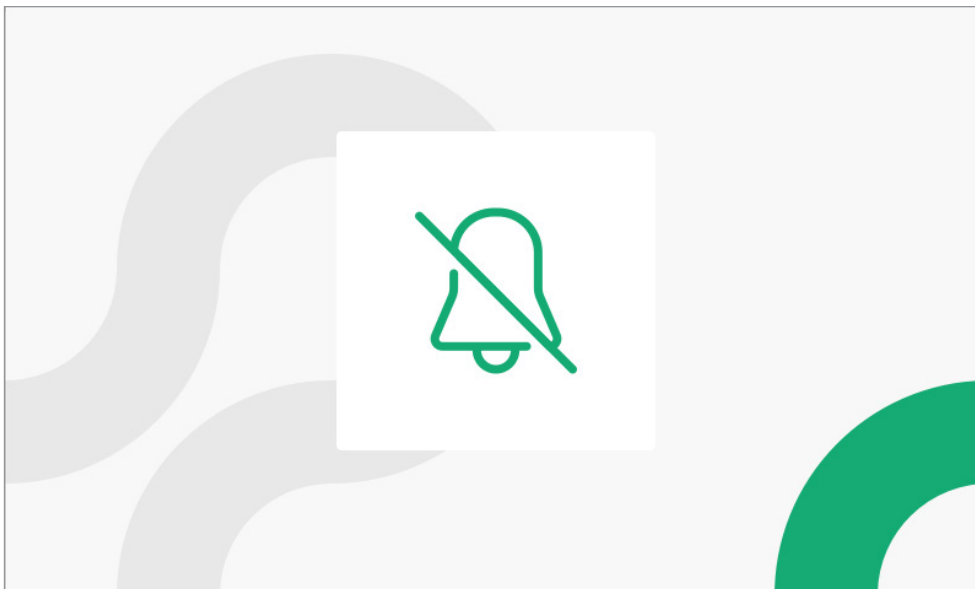

### 1.14 DEAKTIVIEREN DER STUMMSCHALTFUNKTION

- Die Hand 1 Mal vor dem IR-Sensor der Videosprechanlage vorbeiführen.
- Gegen Sie dann einen der folgenden Sprachbefehle:
  - “**Klingelmodus**”
  - “**Freigabe Anklingeln**”
  - “**Anklingeln**”

Die Videosprechanlage zeigt das folgende Pop-up an, um den Empfang des Sprachbefehls zu bestätigen.

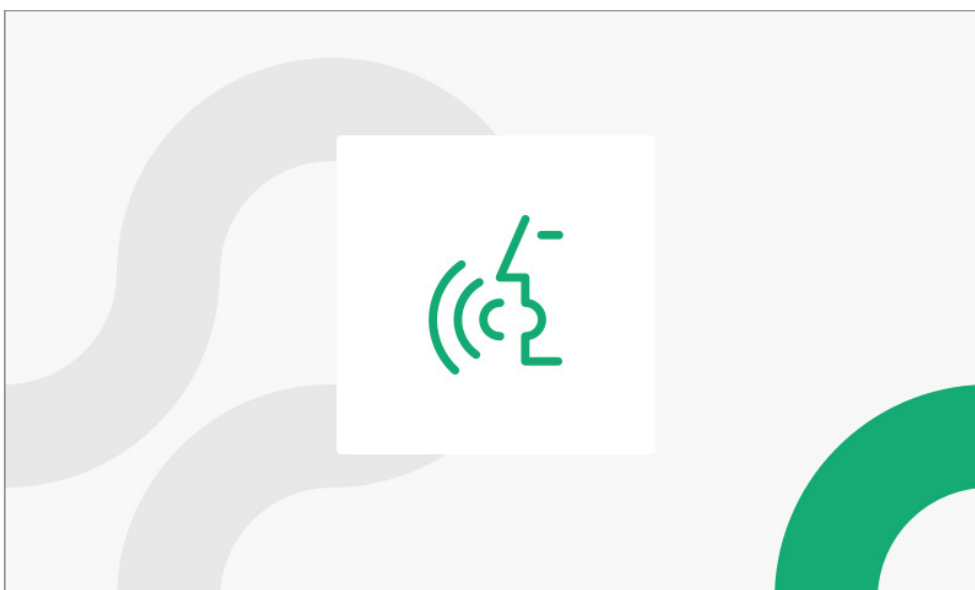

## 1.15 SCREENSHOT-ERFASSUNG

Es gibt zwei Möglichkeiten, das von der Sprechstelle aufgenommene Bild zu erfassen:

### 1. Im Sprechkanal oder Warten auf Antwort

- Die Hand 1 Mal vor dem IR-Sensor der Videosprechanlage vorbeiführen.
- Gegen Sie dann einen der folgenden Sprachbefehle:
  - **“Ein Foto machen”**
  - **“Ein Bild machen”**
  - **“Bild”**

Die Videosprechanlage zeigt das folgende Pop-up an, um den Empfang des Sprachbefehls zu bestätigen.

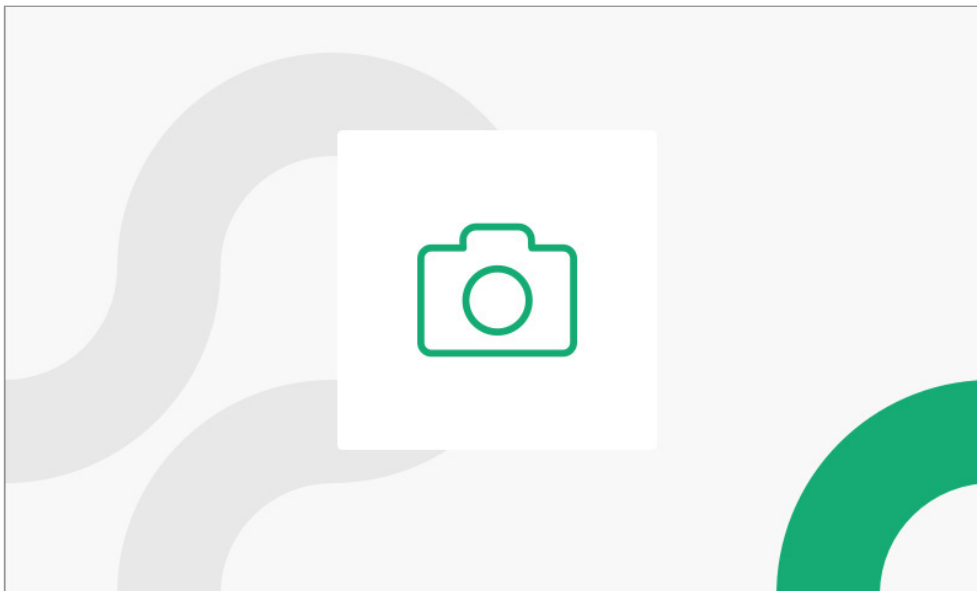

### 2. In Selbsteinschaltung

- Die Hand 1 Mal vor dem IR-Sensor der Videosprechanlage vorbeiführen.
- Gegen Sie dann einen der folgenden Sprachbefehle:
  - **“Selbsteinschaltung”**
  - **“Kameras anzeigen”**
  - **“Starte Selbsteinschaltung”**

Die Videosprechanlage zeigt das folgende Pop-up an, um den Empfang des Sprachbefehls zu bestätigen.

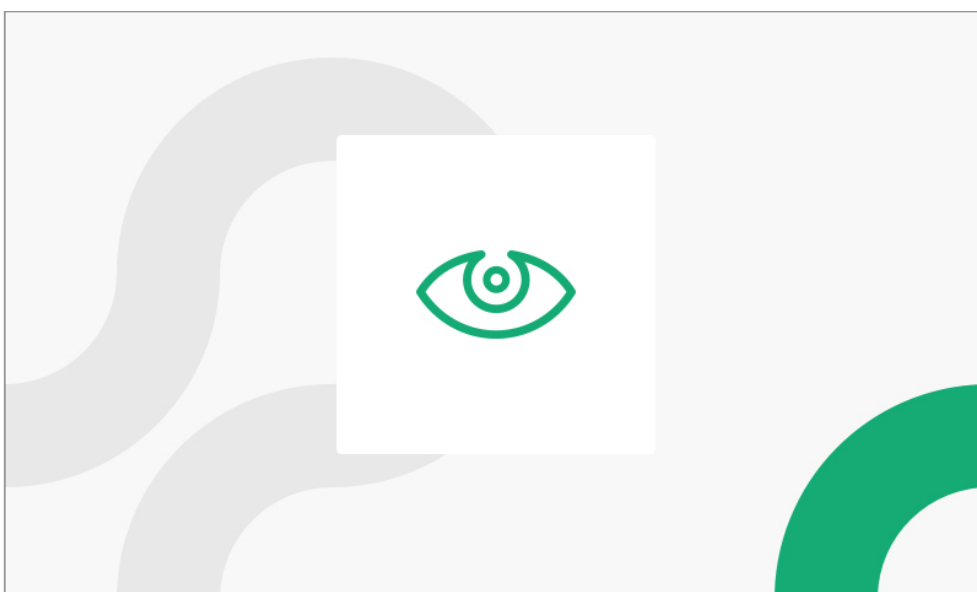

- Die Hand erneut 1 Mal vor dem IR-Sensor der Videosprechanlage vorbeiführen.
- Gegen Sie dann einen der folgenden Sprachbefehle:
  - “**Ein Foto machen**”
  - “**Ein Bild machen**”
  - “**Bild**”

Die Videosprechanlage zeigt das folgende Pop-up an, um den Empfang des Sprachbefehls zu bestätigen.

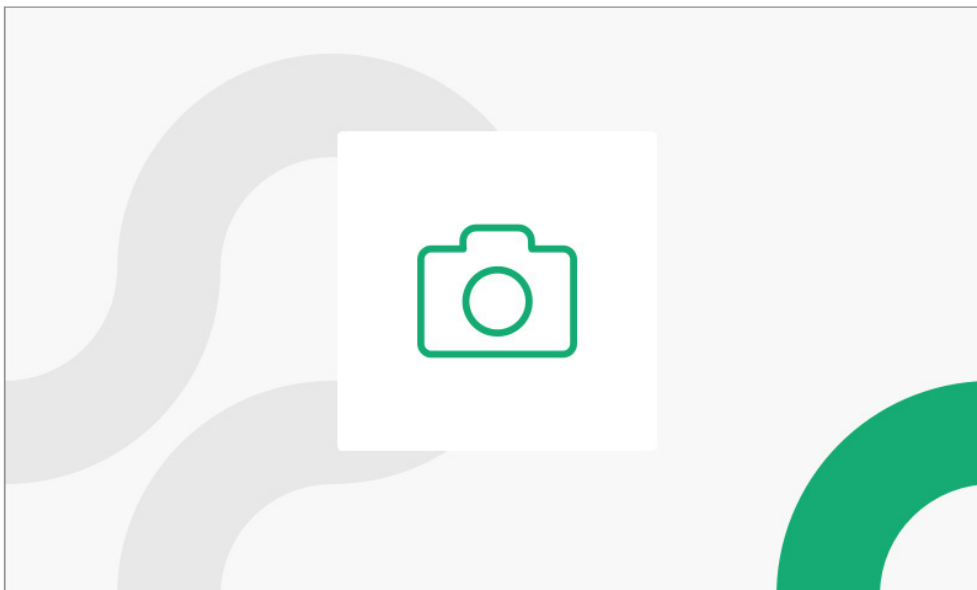

## **2. ANZEIGE-ICONS FÜR NICHT AKTIVIERTE SPRACHBEFEHLE**

---

Nachstehend werden die Icons beschrieben, die die Aktivierung eines Sprachbefehls oder die nicht erfolgte Freigabe für die Nutzung der Sprachbefehle anzeigen.

### **2.1 KEINE INTERNETVERBINDUNG**

Die Videosprechanlage zeigt das folgende Pop-up an, wenn das WiFi keine Internetverbindung erfasst, nachdem die Hand vor dem IR-Sensor vorbeigeführt wurde, um die Verwendung der Sprachbefehle zu aktivieren.

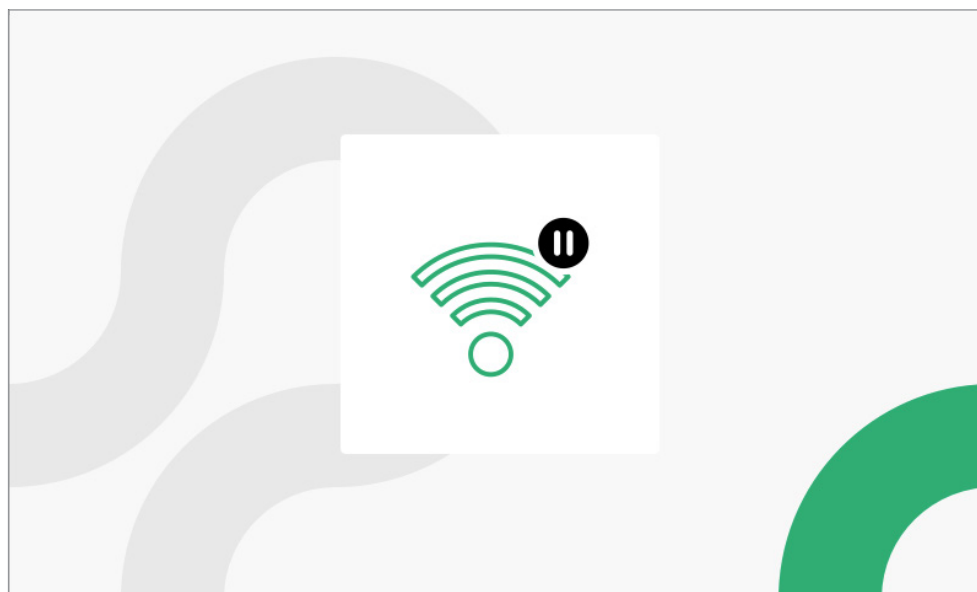

## 2.2 INTERNETVERBINDUNG NICHT KONFIGURIERT

Die Videosprechanlage zeigt das folgende Pop-up an, wenn das WiFi eine nicht konfigurierte Internetverbindung erfasst, nachdem die Hand vor dem IR-Sensor vorbeigeführt wurde, um die Verwendung der Sprachbefehle zu aktivieren (wenn beispielsweise an der Videosprechanlage ein Reset auf die werksseitigen Parameter erfolgt ist).

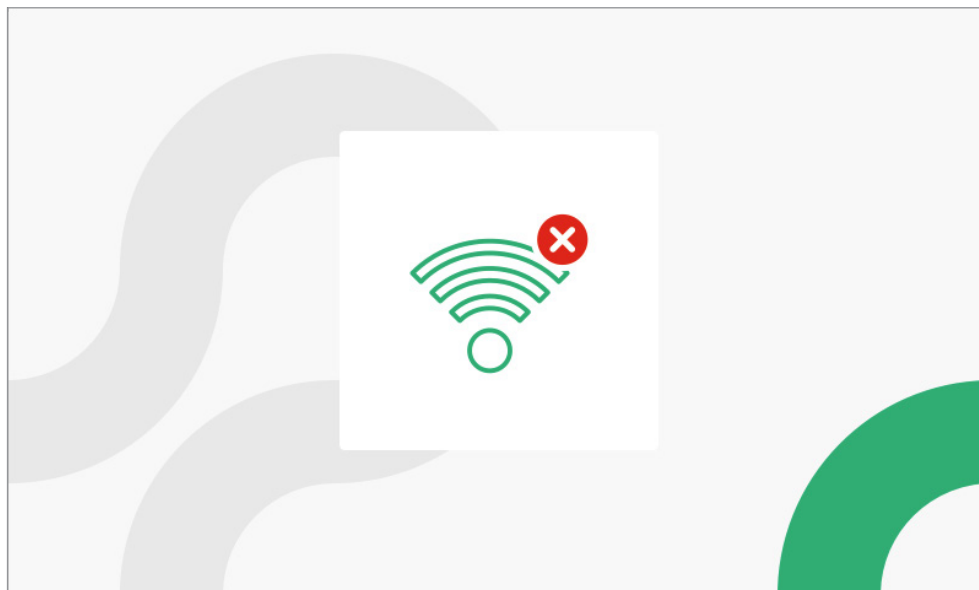

## 2.3 INTERNETVERBINDUNG NICHT FUNKTIONSTÜCHTIG

Die Videosprechanlage zeigt das folgende Pop-up an, wenn das WiFi eine nicht funktionierende Internetverbindung erfasst, nachdem die Hand vor dem IR-Sensor vorbeigeführt wurde, um die Verwendung der Befehle zu aktivieren.

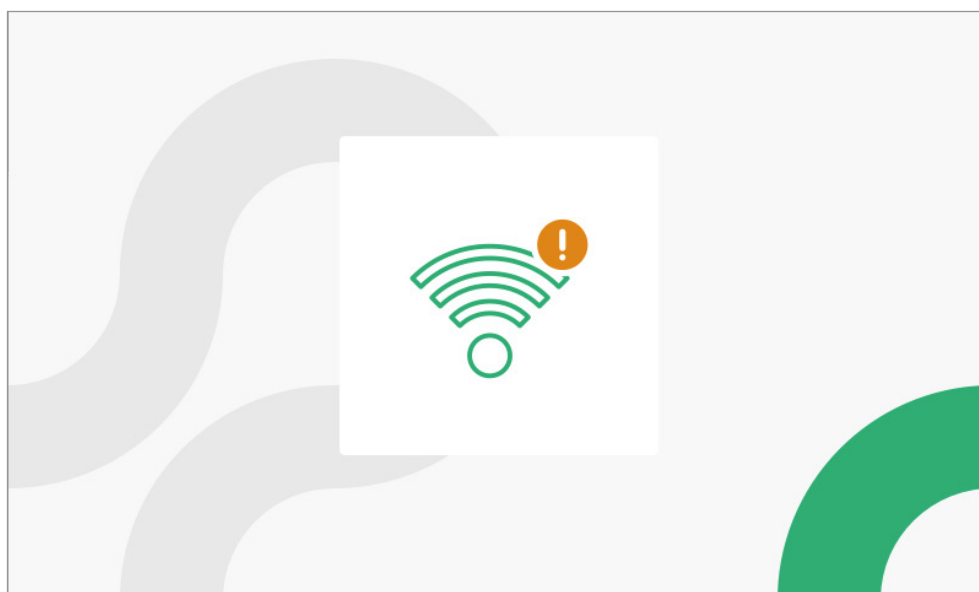

## 2.4 UNGÜLTIGER SPRACHBEFEHL

Die Videosprechanlage zeigt das folgende Pop-up an, wenn ein Sprachbefehl verwendet wurde, der nicht in der Liste der Sprachbefehle der Videosprechanlage vorhanden ist.

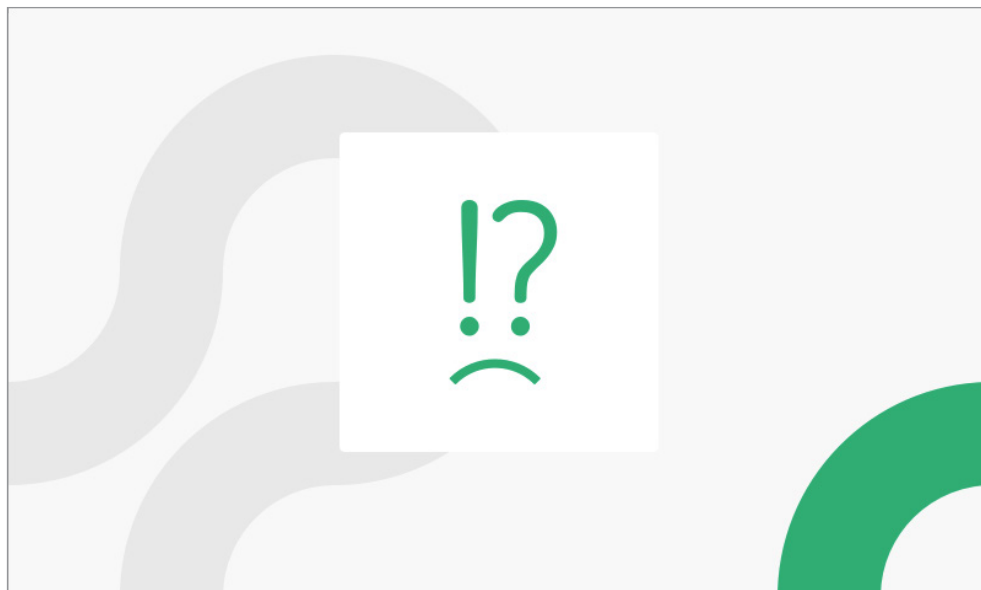

## 2.5 ZUSAMMENHANGSLOSER SPRACHBEFEHL

Die Videosprechanlage zeigt das folgende Pop-up an, wenn ein bestehender Sprachbefehl in einem falschen Status der Videosprechanlage verwendet wird, z. B. wenn der Sprachbefehl „**ZENTRALE ANRUFEN**“ verwendet wird, während sich die Videosprechanlage im Status „**WARTEN AUF ANTWORT**“ befindet.

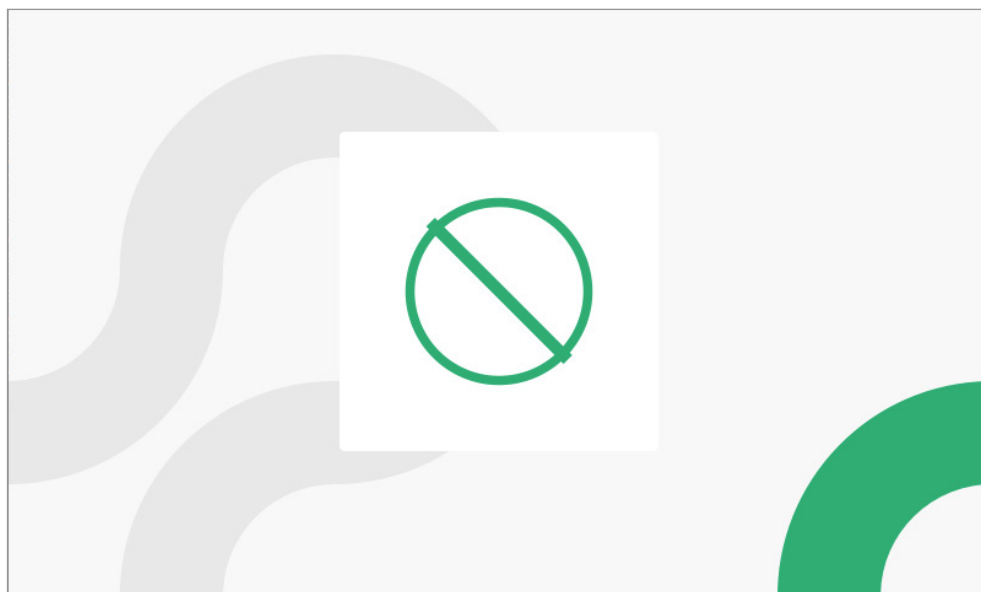





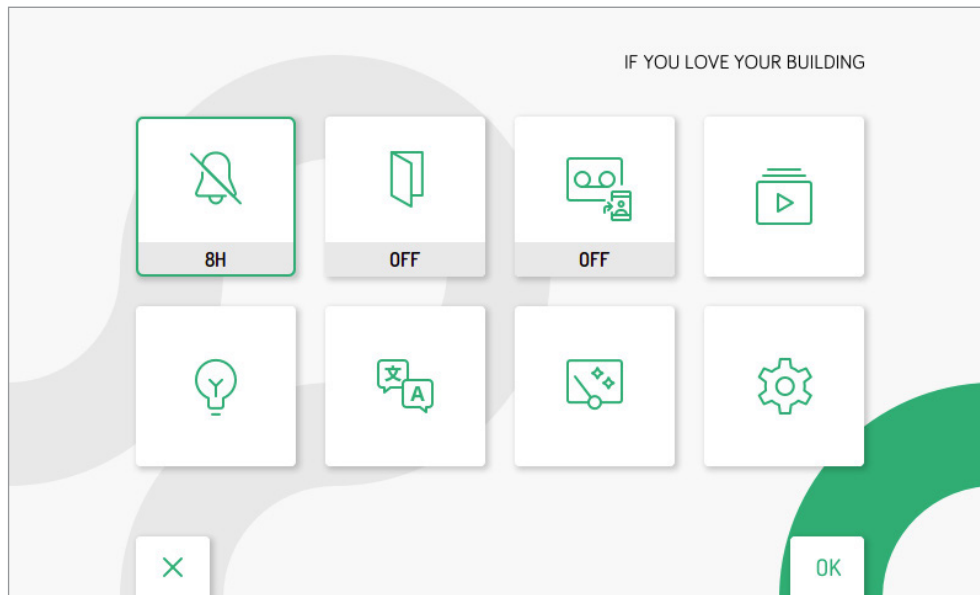

### 3. FREIGABE SPRACHBEFEHLE



Um die Sprachbefehle zu aktivieren, die nachstehende Vorgehensweise befolgen:

- Die Homepage der Videosprechanlage aufrufen, dazu die Taste  2 Mal drücken.
- Das Display zeigt folgende Ansicht an:



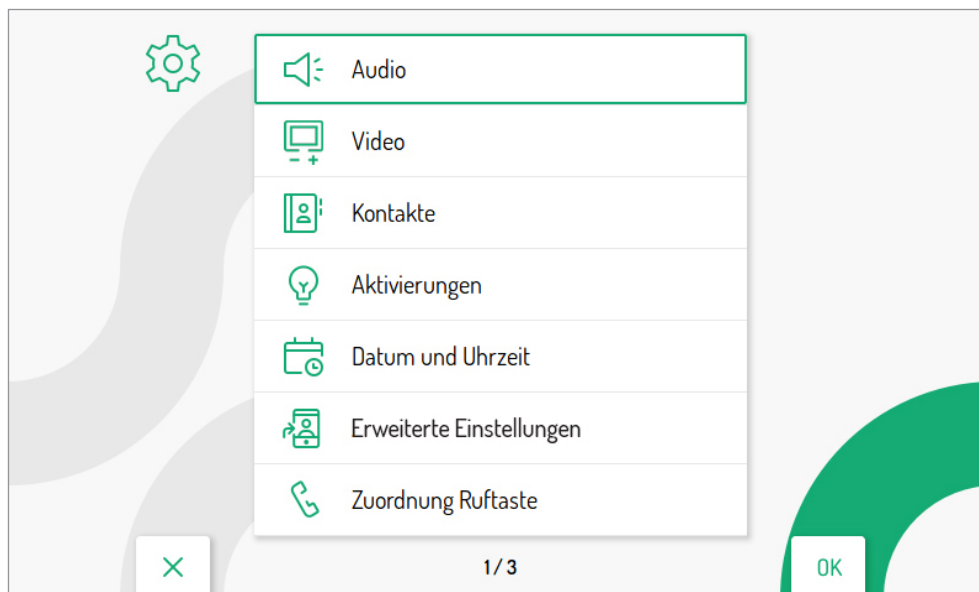

- Die Tasten     drücken, um das Icon  zu wählen. Nach dem Markieren zum Bestätigen der getroffenen Wahl die Taste  drücken und um wieder in das Konfigurationsmenü zu gelangen.



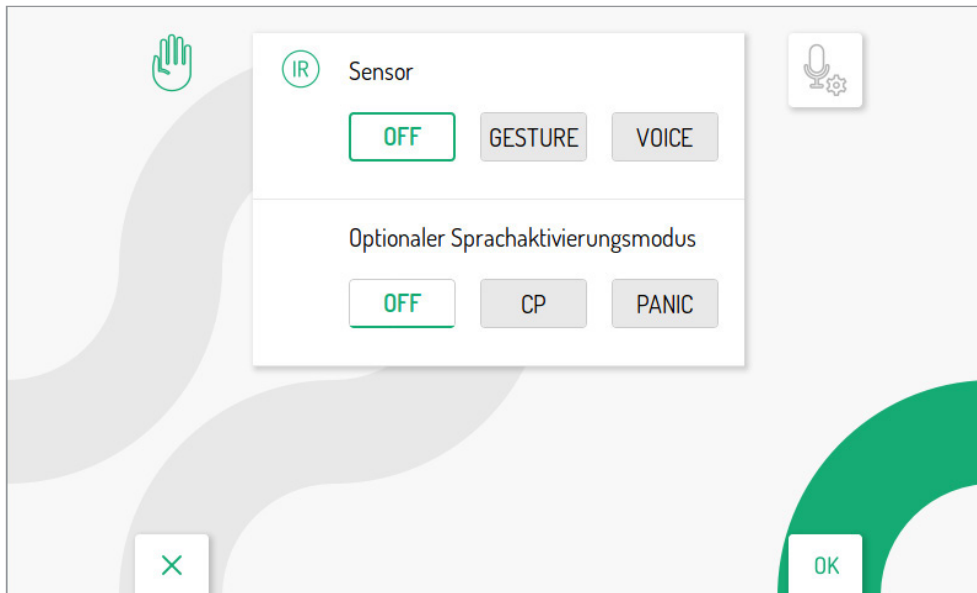

- Die Taste  drücken, um die Angabe „**Berührungslose Aktionen**“ zu wählen. Nachdem die Wahl getroffen wurde, die Taste  zum Bestätigen der Wahl drücken. Das Display zeigt folgende Ansicht an:

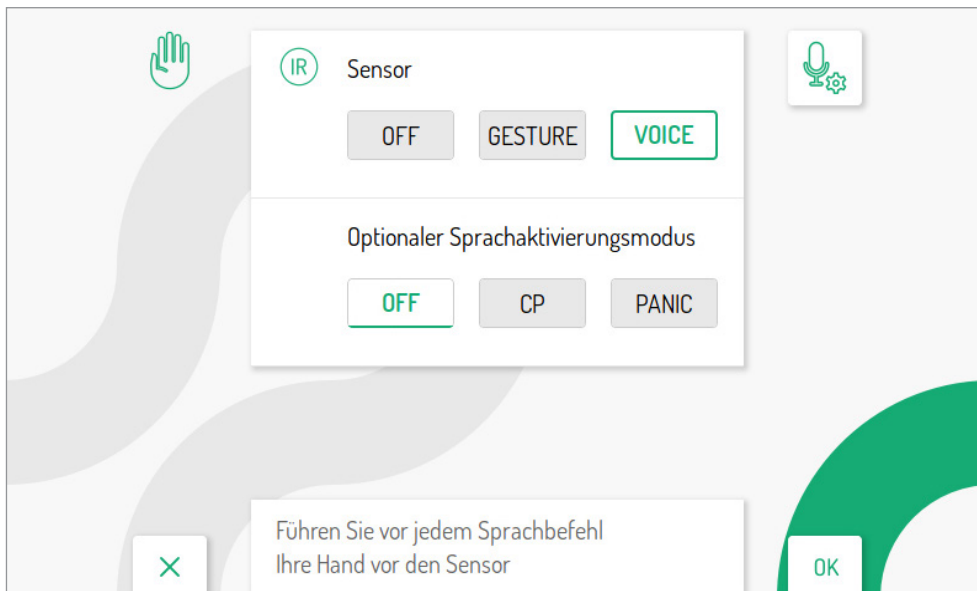

- Die Taste  drücken, um die Angabe „**VOICE**“ zu wählen. Nachdem die Wahl getroffen wurde, die Taste  drücken, um die Wahl zu bestätigen und die Sprachbefehle freizugeben.



Durch die Aktivierung von Sprachbefehlen kann auch der Aktivierungsmodus ausgewählt werden.

Die Taste  um zum Abschnitt „**Optionaler Sprachaktivierungsmodus**“ zu wechseln und dann die Taste  zur Auswahl des Aktivierungsmodus der Sprachbefehle wählen.

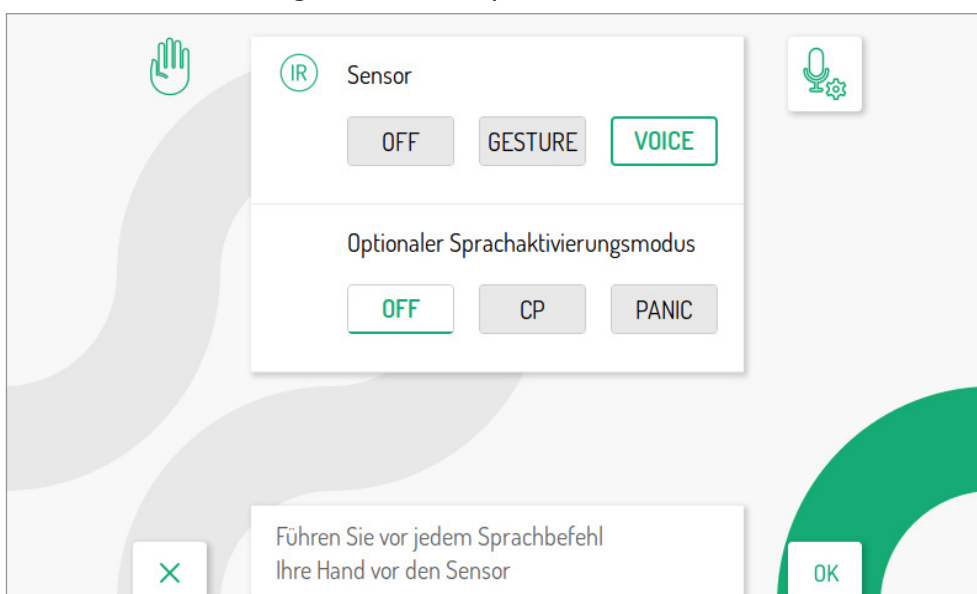

- **OFF:** Aktivierung der Sprachbefehle, indem die Hand vor den IR-Sensor gehalten wird.
- **CP:** Aktivierung der Sprachbefehle durch Drücken einer an den CP-Klemmen der Videosprechanlage angeschlossenen Taste.

**ACHTUNG!** Die Aktivierung von Sprachbefehlen durch Drücken einer an die CP-Klemmen angeschlossenen Taste bedeutet, dass keine Etagenrufe mehr angenommen werden können.

- **PANIC:** Aktivierung der Sprachbefehle durch Drücken einer an den PANIC-Klemmen der Videosprechanlage angeschlossenen Taste.

**ACHTUNG!** Die Aktivierung von Sprachbefehlen durch Drücken einer an die PANIC-Klemmen angeschlossenen Taste bedeutet, dass der Panikalarm nicht mehr durch Drücken der Taste ausgelöst werden kann.

### 3.1 ANPASSUNG VON SPRACHBEFEHLEN

Das Symbol  ermöglicht die Anpassung der Sprachbefehle, die die Funktionen der Videosprechanlage aktivieren.

Um die Sprachbefehle anzupassen, drücken Sie die Taste  ermöglicht die Anpassung der Sprachbefehle, die die Funktionen der Videosprechanlage aktivieren.

Um die Sprachbefehle anzupassen, drücken Sie die Taste  auszuwählen.

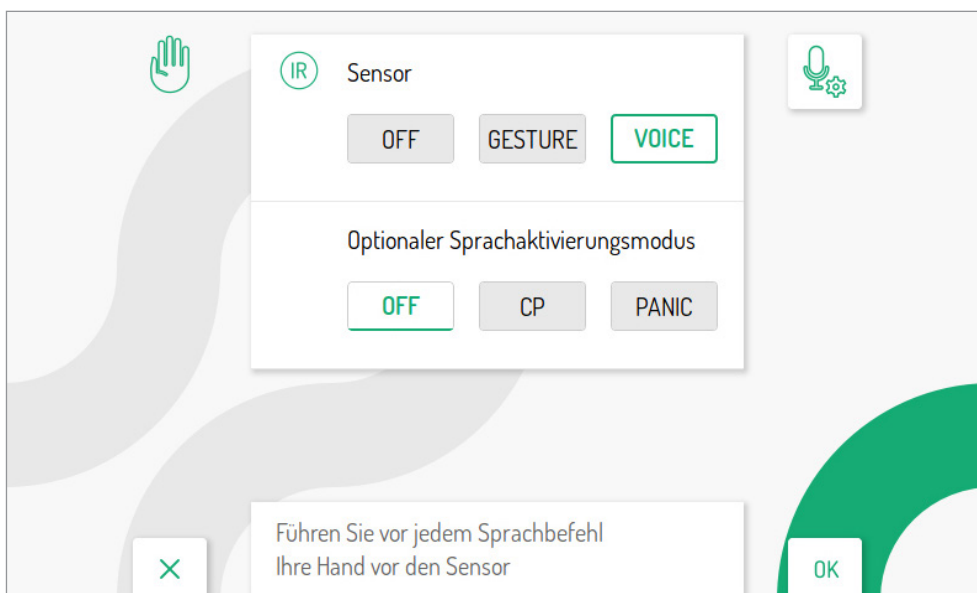

Drücken Sie dann die Taste  um die vollständige Liste der Sprachbefehle aufzurufen.

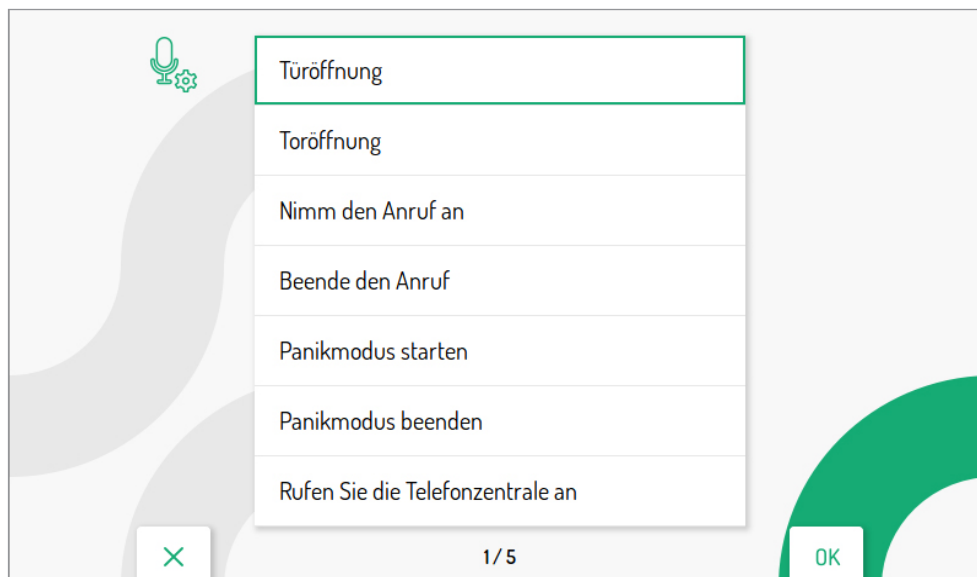

Drücken Sie die Tasten  $\nabla$  oder  $\triangle$  um den Sprachbefehl auszuwählen, den Sie anpassen möchten. Drücken Sie dann die Taste  $\llcorner$  um die Auswahl zu bestätigen.

Im folgenden Beispiel wurde der Sprachbefehl „**Türöffnung**“ ausgewählt.

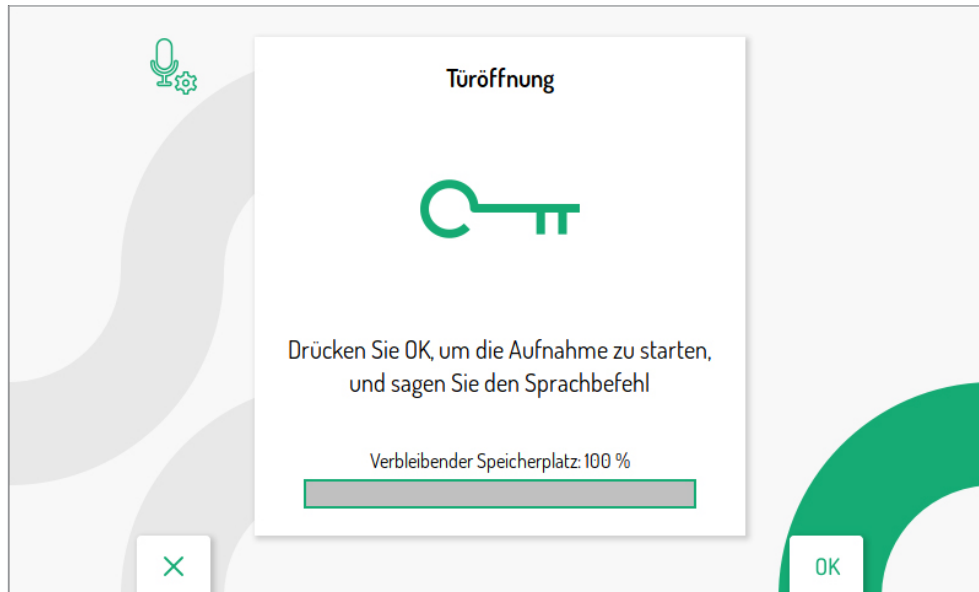

Der folgende Bildschirm wird angezeigt:

- Der Name des ausgewählten Sprachbefehls (in diesem Beispiel „**Türöffnung**“);
- Das Symbol für die Sprachsteuerung, das auf dem Display erscheint, wenn sie aktiviert ist;
- Der verbleibende Bereich der benutzerdefinierten Phrasen, die dem ausgewählten Sprachbefehl zugewiesen werden können.

*Jedem Sprachbefehl können bis zu 100 individuelle Sätze zugewiesen werden.*

Drücken Sie die Taste  $\llcorner$  um den Sprachbefehl anzupassen

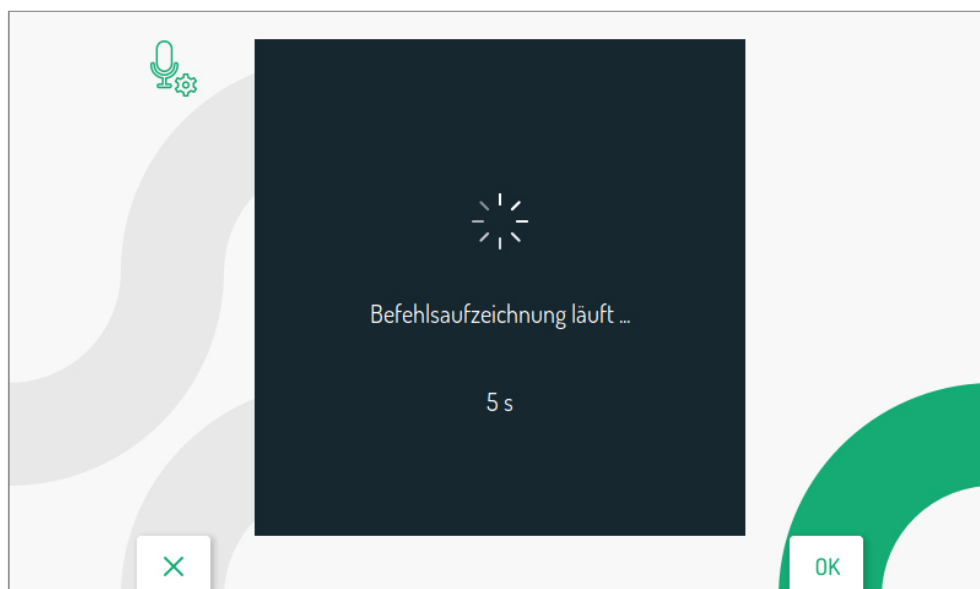

Die Videosprechanlage gibt einen „BEEP“ ab und der folgende Bildschirm wird angezeigt.

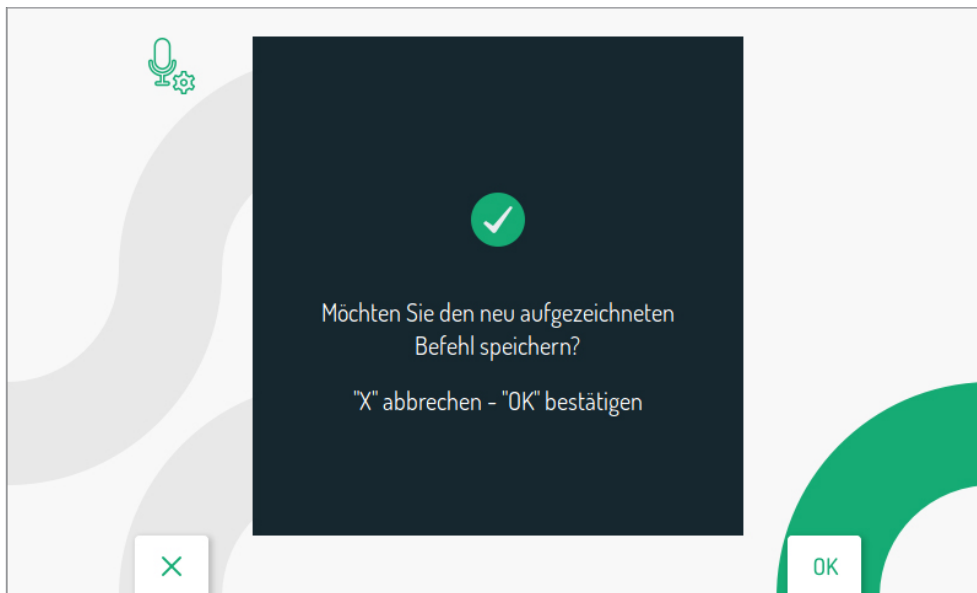

Sagen Sie in der Nähe der Videosprechanlage den neuen Befehl, um den ausgewählten Sprachbefehl anzupassen.

*Der neue Befehl muss spätestens zu der auf dem Display angezeigten Zeit gesprochen werden.*



Nachdem Sie den neuen Befehl gesagt haben, drücken Sie die Taste  um die Aufnahme zu speichern. Wenn Sie die Registrierung stattdessen löschen möchten, drücken Sie die Taste .

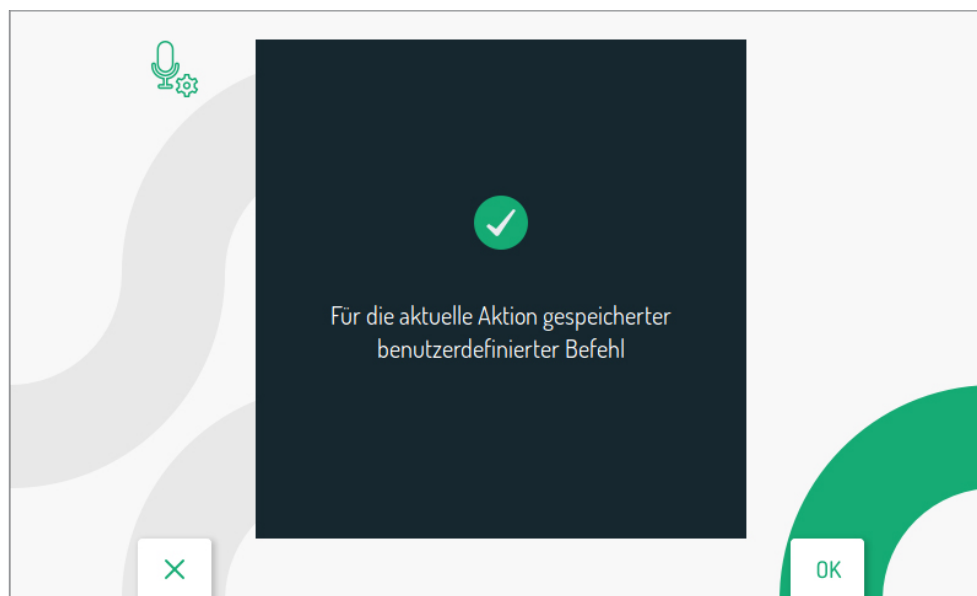

Der neue Befehl wurde korrekt gespeichert, in diesem Beispiel ist es nun möglich, die Tür mit dem neuen Befehl zu öffnen.

**ACHTUNG!** Die benutzerdefinierte Anpassung von Sprachbefehlen ersetzt nicht den Standardbefehl zur Aktivierung des Sprachbefehls, sondern der neu aufgezeichnete Befehl wird zu dem bereits vorhandenen hinzugefügt.

Drücken Sie die Taste  um zu bestätigen und zur Seite für die Anpassung der Sprachsteuerung zurückzukehren.

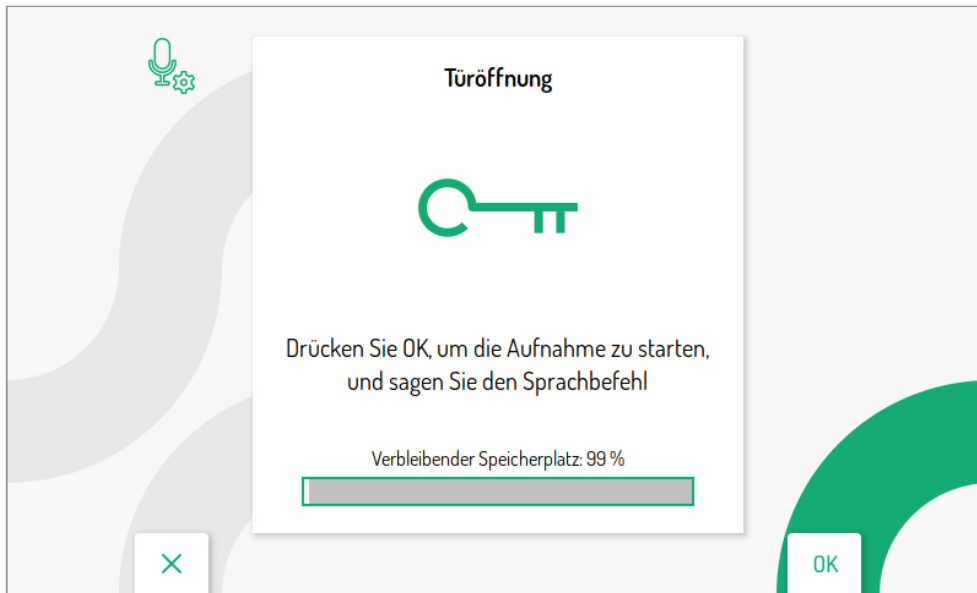

*Der verbleibende Platz für diesen Sprachbefehl verringerte sich um eine Einheit, da nur eine Anpassung des Sprachbefehls vorgenommen wurde.*

Wenn Sie einen neuen Befehl zuordnen möchten, drücken Sie die Taste  und wiederholen Sie den oben beschriebenen Vorgang.

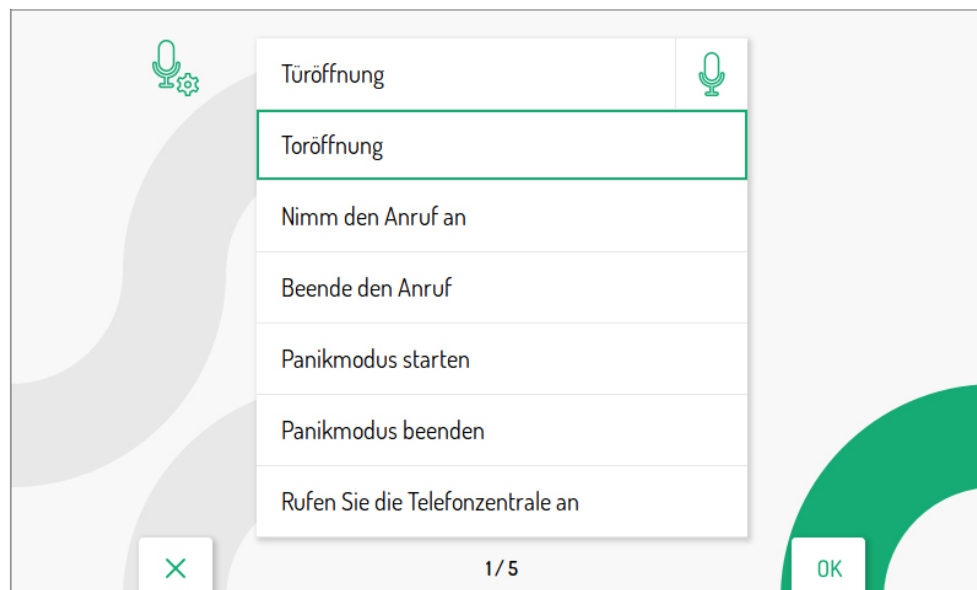

Drücken Sie die Taste  um zu bestätigen und zur Seite für die Auswahl von Sprachbefehlen zurückzukehren.



Der Sprachbefehl „**Türöffnung**“ zeigt das folgende Symbol  an, um darauf hinzuweisen, dass eine oder mehrere Anpassungen an dem Sprachbefehl vorgenommen wurden.

### 3.1.1 BENUTZERDEFINIERTER BEFEHLE LÖSCHEN

Benutzerdefinierte Befehle, die mit einem bestimmten Sprachbefehl verbunden sind, können gelöscht werden.

Drücken Sie im Sprachbefehlsauswahlmenü die Tasten  oder  um den Sprachbefehl auszuwählen, für den Sie Anpassungen löschen möchten.

**ACHTUNG!** Wenn mehrere benutzerdefinierte Befehle in Verbindung mit dem ausgewählten Sprachbefehl registriert wurden, löscht das Verfahren alle benutzerdefinierten Befehle; die Funktion kann nur über den standardmäßig vorhandenen Sprachbefehl aktiviert werden.

Im folgenden Beispiel wurde der Sprachbefehl „**Türöffnung**“ ausgewählt.

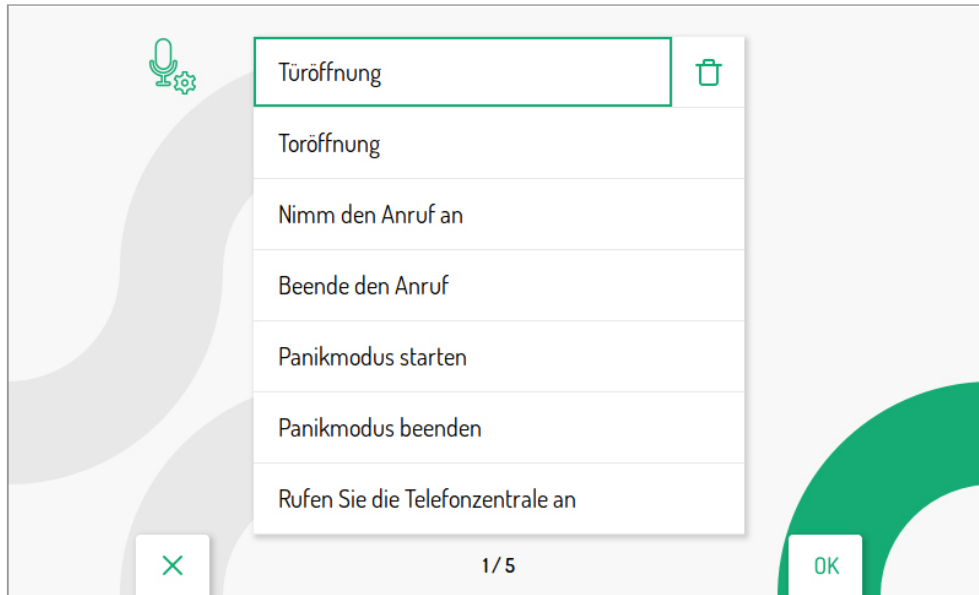

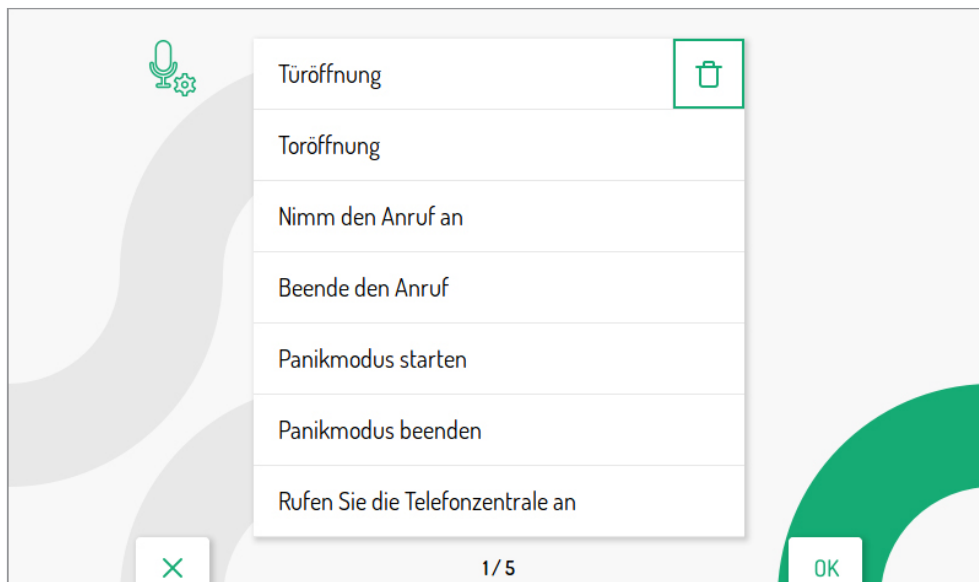

Drücken Sie die Taste  um das Symbol  zum Löschen der Anpassungen des ausgewählten Sprachbefehls auszuwählen.



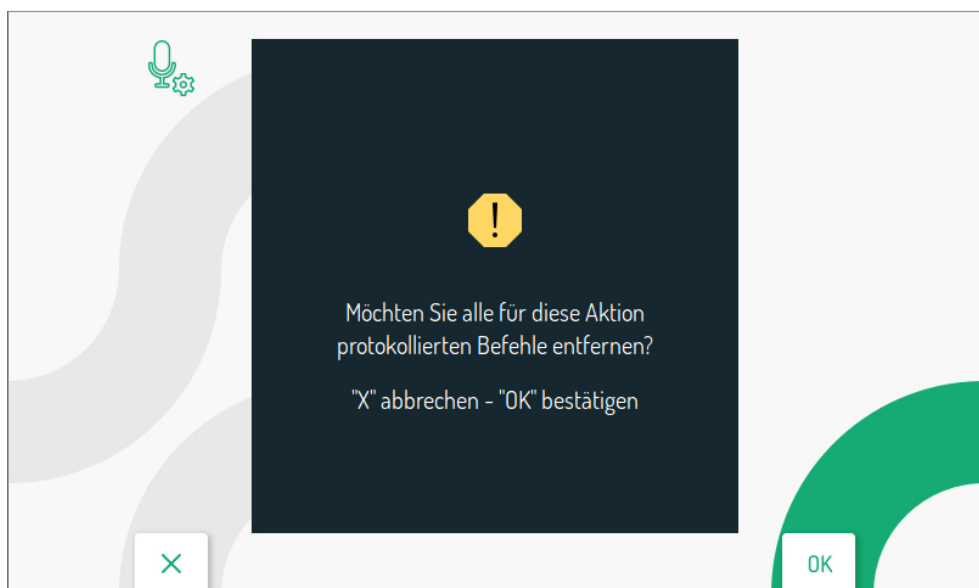

Drücken Sie die Taste  um Ihre Auswahl zu bestätigen.

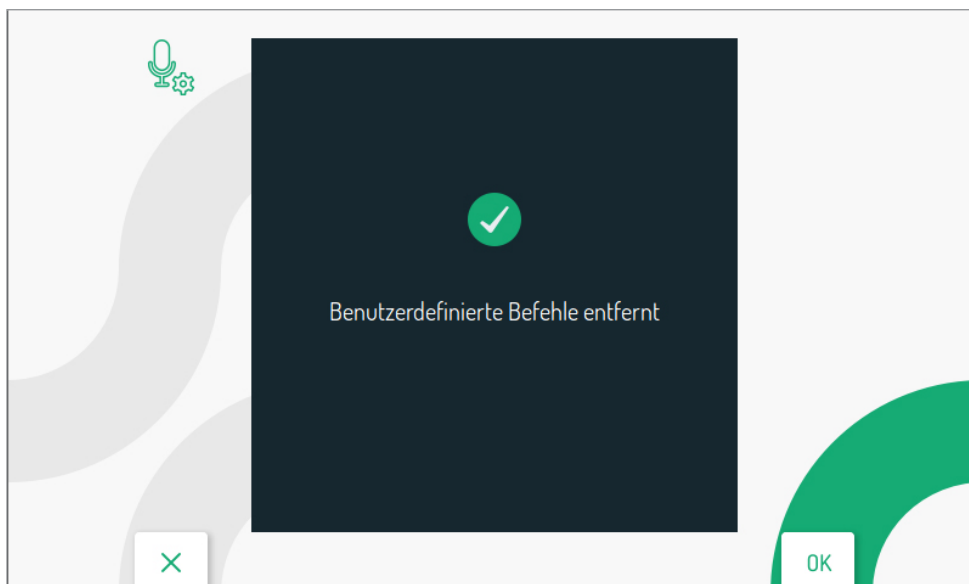

Drücken Sie die Taste  um das Löschen aller aufgezeichneten benutzerdefinierten Befehle zu bestätigen, die mit dem ausgewählten Sprachbefehl verbunden sind

Drücken Sie die Taste , um den Vorgang abzubrechen und zum Bildschirm für die Sprachbefehlsauswahl zurückzukehren.



Benutzerdefinierte Befehle, die mit dem ausgewählten Sprachbefehl verbunden sind, wurden gelöscht. Drücken Sie die Taste  um zum Bildschirm für die Auswahl der Sprachbefehle zurückzukehren.

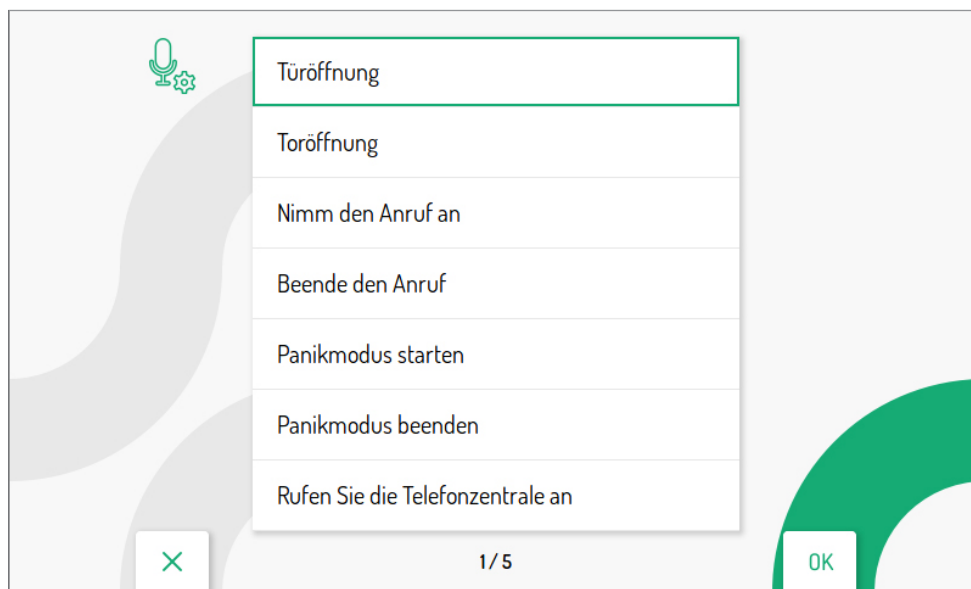

**DS 1760-067A**

URMET S.p.A.  
10154 TORINO (ITALY)  
VIA BOLOGNA 188/C  
Telef. +39 011.24.00.000 (RIC. AUT.)  
Fax +39 011.24.00.300 - 323

**urmet**

**LBT 21258**

Area tecnica  
servizio clienti +39 011.23.39.810  
<http://www.urmet.com>  
e-mail: [info@urmet.com](mailto:info@urmet.com)