

VIDEOCITOFONO 2VOICE VIVAVOCE
VIDEO DOOR PHONE 2VOICE HANDS-FREE
MONITEUR 2VOICE MAIN-LIBRES
VIDEOINTERFONO 2VOICE MANOS LIBRES
VIDEOSPRECHANLAGE 2VOICE VIVAVOCE
VIDEO-INTERCOM 2VOICE VIVAVOCE

ITALIANO



Sch./Ref. 1760/5 - /6

Il pacchetto completo e aggiornato all'ultima versione della documentazione relativa al videocitofono è disponibile scansionando il seguente QR Code.
The complete and updated package with the latest version of the video door phone documentation is available by scanning the following QR Code.
 Le package complet et mis à jour avec la dernière version de la documentation sur le moniteur est disponible en scannant le QR Code suivant.
El paquete completo y actualizado con la última versión de la documentación del videointerfono está disponible escaneando el siguiente código QR.
 Das vollständige und aktualisierte Paket mit der neuesten Version der VideoSprechanlagendokumentation ist verfügbar, indem der folgende QR-Code gescannt wird.
Het complete en bijgewerkte pakket met de nieuwste versie van de documentatie over de video-intercom is beschikbaar door de volgende QR-code te scannen.

ENGLISH
FRANÇAIS
ESPAÑOL
DEUTSCH
NEDERLANDS



INSTALLAZIONE / INSTALLATION / INSTALLATION / INSTALACIÓN / INSTALLATION
INSTALLATIE

Box Mod. 503

1

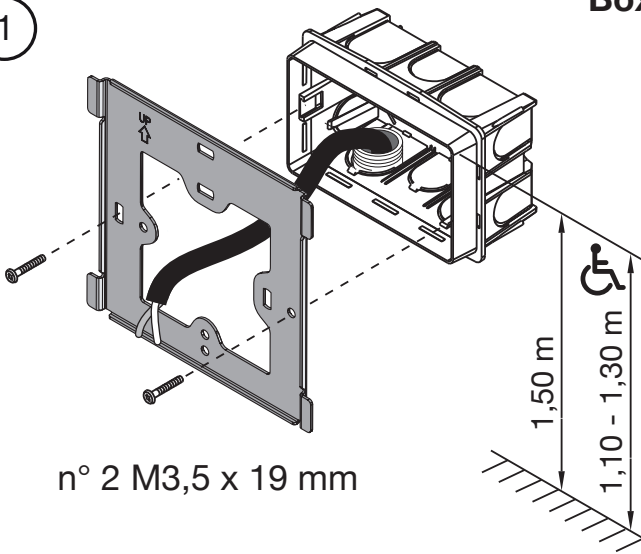

n° 2 M3,5 x 19 mm

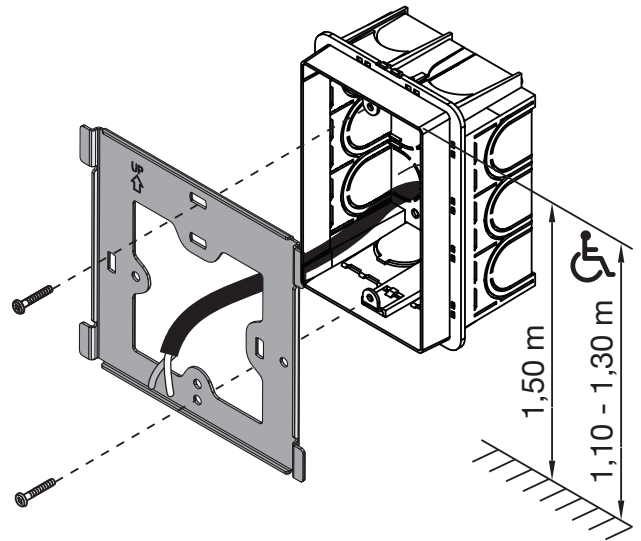

Box Ø 60 mm

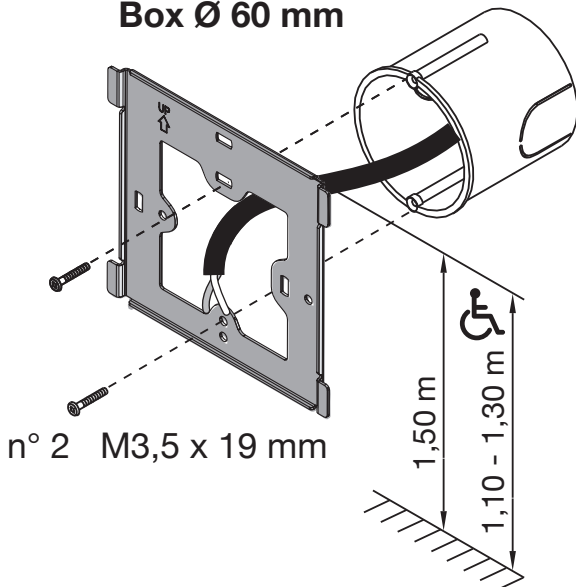

n° 2 M3,5 x 19 mm

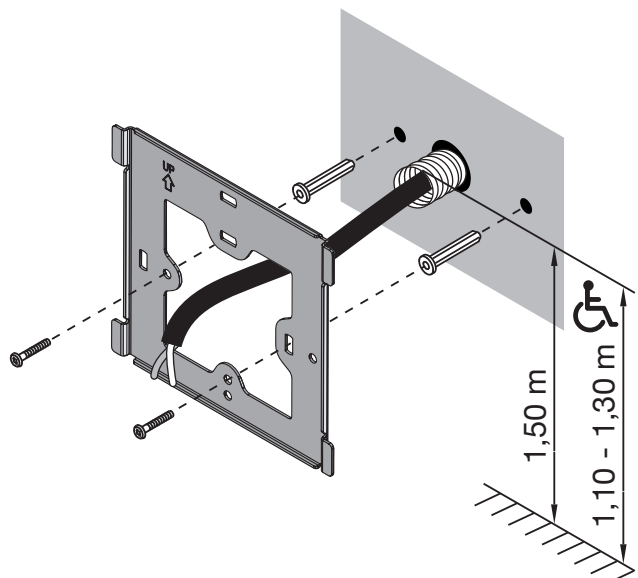

 I cavi impiegati devono rispondere alla norma IEC 60332-1-2 se di sezione 0,5 mm² o superiore, oppure alla norma IEC 60332-2-2 se di sezione inferiore a 0,5 mm².

Wires with cross-section area of 0.5 mm² or larger must comply with IEC 60332-1-2; wires with cross section area smaller than 0.5 mm² must comply with IEC 60332-2-2.

Les câbles utilisés doivent satisfaire la norme IEC 60332-1-2 si la section mesure au moins 0,5 mm², ou la norme IEC 60332-2-2 si la section mesure moins de 0,5 mm².

Los cables utilizados deben responder a la norma IEC 60332-1-2 si tienen una sección de 0,5 mm² o superior, o a la norma IEC 60332-2-2 si la sección es inferior a 0,5 mm².

Die verwendeten Kabel müssen bei einem Querschnitt von 0,5 mm² oder mehr der Norm IEC 60332-1-2 entsprechen bzw. der Norm IEC 60332-2-2 bei einem Querschnitt von unter 0,5 mm².

De kabels moeten voldoen aan de norm NEN-EN-IEC 60332-1-2 als de doorsnede 0,5 mm² of groter is, of aan de norm NEN-EN-IEC 60332-2-2 als de doorsneder minder bedraagt dan 0,5 mm².

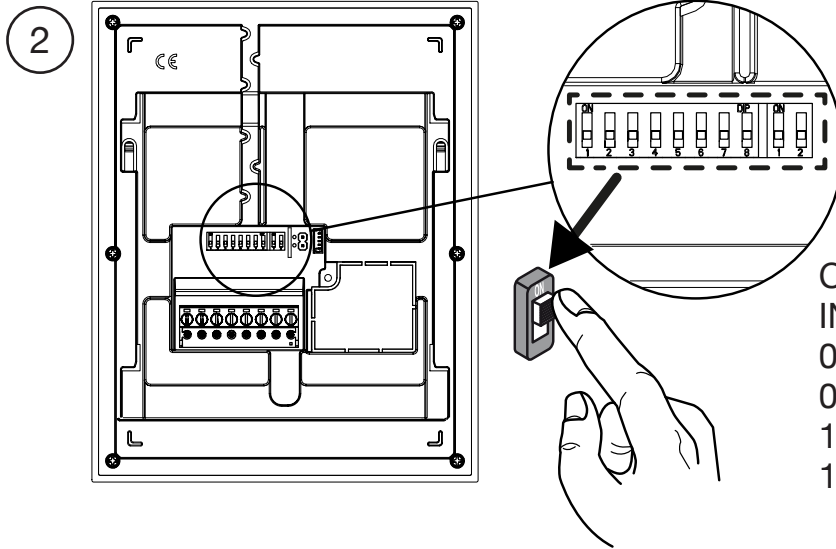

CODE: SW1 dip n.2÷8
 INT: SW2 dip n.1÷2
 00=Master
 01=Slave 1
 10=Slave 2
 11=Slave 3

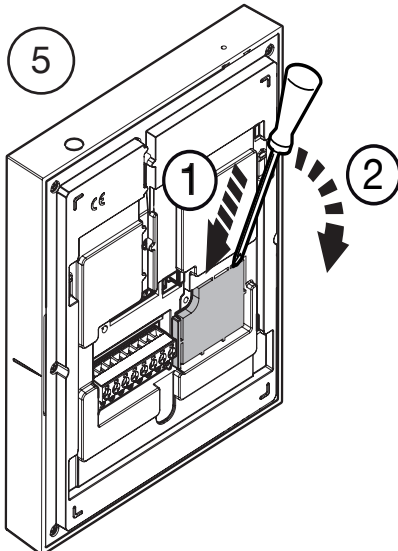
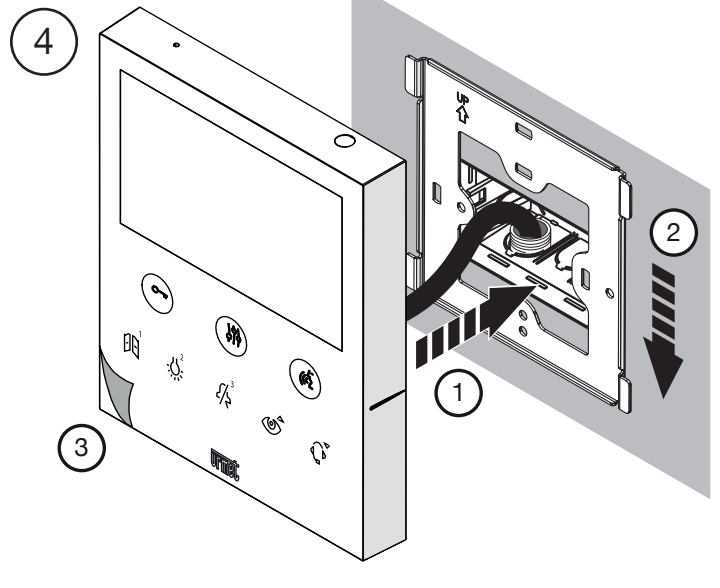
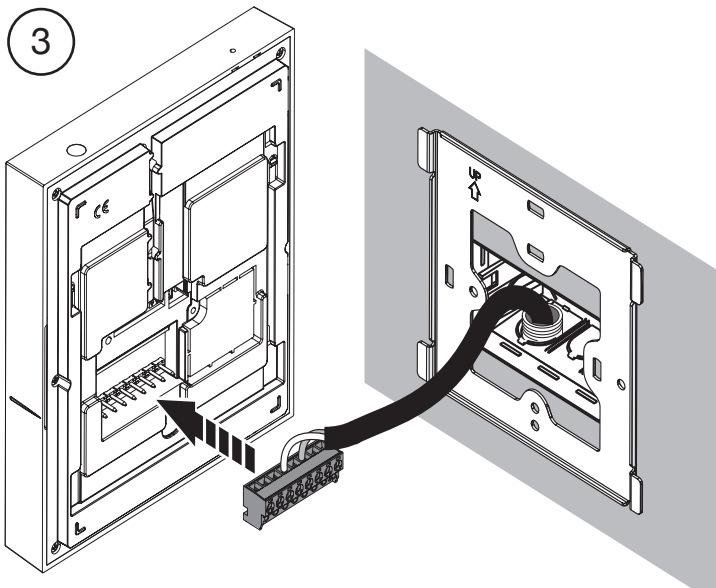

Per il collegamento in modalità entra-esce rimuovere lo sportellino e inserire il circuito adattatore Sch. 1750/50.
 For in-out connection, remove the flap and insert the adapter circuit Ref. 1750/50.
 Pour une connexion entrée/sortie, retirer le volet et insérer le circuit adaptateur Réf. 1750/50.
 Para la conexión entrar-salir, retire la tapa e inserte el circuito adaptador Ref. 1750/50.
 Für den In-Out-Anschluss die Klappe entfernen und den Adapterkreis BN 1750/50.
 Voor in-out aansluiting verwijdert u de klep en plaatst u het adaptercircuit Sch. 1750/50.

**DESCRIZIONE DEI MORSETTI / TERMINAL DESCRIPTION / DESCRIPTION DES BORNES
DESCRIPCIÓN DE LOS BORNES / BESCHREIBUNG DER KLEMMEN / BESCHRIJVING VAN DE
KLEMMEN**

S-	Suoneria supplementare	Supplementary ringer	Sonnerie supplémentaire	Timbre adicional	Zusätzliches Läutwerk	Extra beltoon
S+	Suoneria supplementare	Supplementary ringer	Sonnerie supplémentaire	Timbre adicional	Zusätzliches Läutwerk	Extra beltoon
CP	Chiamata al piano	Floor call	Appel a l'étage	Llamada al piso	Etagenruf	Oproep aan verdieping
LINE IN	Ingresso Bus alimentazione	Power supply Bus input	Entrée Bus alimentation	Entrada Bus alimentación	Eingang Bus Versorgung	Bus-ingang voeding
LINE OUT	Uscita Bus alimentazione	Power supply Bus output	Sortie bus d'alimentation	Salida Bus alimentación	Ausgang Bus Versorgung	Bus-uitgang voeding

**VINCOLI INSTALLATIVI DEL VIDEOCITOFONO / VIDEO DOOR PHONE INSTALLATION
CONSTRAINTS / OBLIGATIONS D'INSTALLATION DU MONITEUR / LIMITACIONES DE
INSTALACIÓN DEL VIDEOINTERFONO / INSTALLATIONS AUFLAGEN DER VIDEO SPRECHANLAGE
/ INSTALLATIEBEPERKINGEN VOOR VIDEO-INTERCOMS**

Se sui videocitofoni VOG⁵ viene attivata la funzione Gesture si può avere una riduzione del numero di videocitofoni in una colonna montante derivata da un distributore di colonna Sch. 1083/53 o un'interfaccia di colonna Sch. 1083/50, a parità di distanze massime. La riduzione è la seguente:

If on the video door phone VOG⁵ the Gesture function is activated you can have a reduction in the number of video door phone in a riser column derived from a column distributor Ref. 1083/53 or a column interface Ref. 1083/50, with the same maximum distances. The reduction is as follows:

Si sur le moniteur VOG⁵ la fonction Geste est activée, il est possible d'avoir une réduction du nombre de moniteur dans une colonne montante dérivée d'un répartiteur colonne Réf. 1083/53 ou une interface colonne Réf. 1083/50, avec les mêmes distances maximales. La réduction est la suivante:

Si en el videointerfono VOG⁵ se activa la función Gesture se puede tener una reducción del número de videointerfono en una columna montante derivado de un distribuidor de columna Ref. 1083/53 o una interfaz de columna Ref. 1083/50, con las mismas distancias máximas. La reducción es la siguiente:

Wenn auf dem Videosprechanlage VOG⁵ die Gestenfunktion aktiviert ist, können Sie die Anzahl der Videohaustelefone in einer Steigleitungssäule reduzieren lassen, die von einem Säulenverteiler BN 1083/53 oder ein Säuleninterface BN 1083/50, mit den gleichen maximalen Entfernungen. Die Kürzung ist wie folgt.

Als op de VOG⁵ de Gebaar-functie is geactiveerd, kunt u een vermindering van het aantal video-deurintercoms in een stijgkolom hebben die is afgeleid van een kolomverdelers Sch. 1083/53 of een kolominterface Sch. 1083/50, met dezelfde maximale afstanden. De reductie is als volgt:

Alimentatore / Power supply Alimentation / Alimentador Steigleitungsnetzteil Systeemkolomvoeding	Tipo di cavo / Cable type Type de câble / Tipo de cable Kabelart / Kabeltype	Numero videocitofoni / Number of video door phones Nombre de moniteurs / Número de videointerfonos Anzahl der Video-Sprechanlagen / Aantal video-intercom
1083/20A	2Voice Sch./Ref. 1083/92 - /94	64
	CAT5 UTP	32
1083/23	2Voice Sch./Ref. 1083/92 - /94	24
	CAT5 UTP	16

Per altre tipologie di cavi, vedere il libretto "Limite numero di videocitofoni VOG⁵ in colonna montante DS1083-156" sul sito Urmet scansionando il QR Code presente in prima pagina.

For other types of cables, see the booklet "Limit number of VOG⁵ video door phones in DS1083-156 riser" on the Urmet website by scanning the QR Code on the front page.

Pour les autres types de câbles, consulter le livret «Nombre limite moniteur VOG⁵ dans la colonne DS1083-156» sur le site d'Urmet en scannant le QR Code en première page.







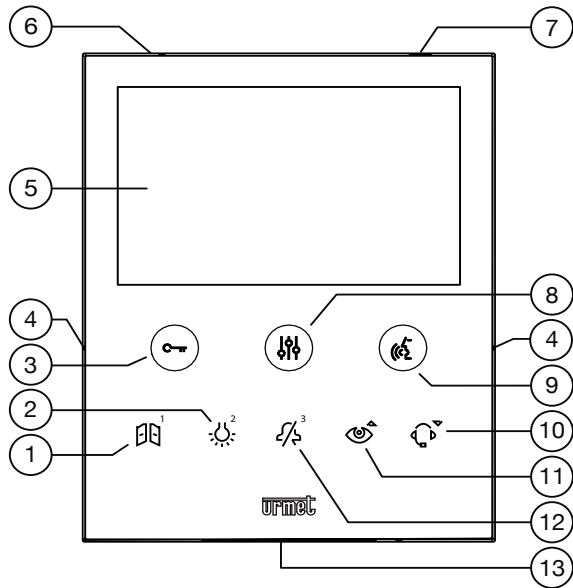

Para otro tipo de cables, consulte el folleto "Número límite de videointerfono VOG⁵ en columna montante DS1083-156" en la web de Urmet escaneando el Código QR de la portada.









Informationen zu anderen Kabeltypen finden Sie in der Broschüre „Anzahl der VOG⁵-Video-Türsprechanlagen im Riser DS1083-156“ auf der Urmet-Website, indem Sie den QR-Code auf der Titelseite scannen.

Voor andere soorten kabels, zie het boekje "Beperk aantal VOG⁵ video-deurtelefoons in riser DS1083-156" op de Urmet-website door de QR-code op de voorpagina te scannen.







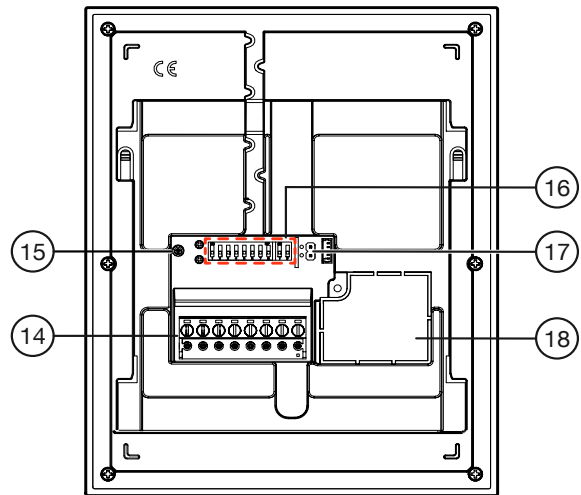

DESCRIZIONE COMPONENTI / DESCRIPTION OF COMPONENTS
DESCRIPTION DES COMPOSANTS / DESCRIPCIÓN DE LOS COMPONENTES
BESCHREIBUNG DER KOMPONENTEN / BESCHRIJVING



























1. Tasto apriporta passo carraio 
2. Tasto funzione speciale 8 
3. Tasto apriporta pedonale 
4. Tacche per non vedenti
5. Display 5"
6. Microfono
7. Sensore IR per comandi gestuali
8. Tasto per l'accesso alla programmazione e al menu OSD 
9. Tasto attivazione/disattivazione fonìa 
10. Tasto chiamata al centralino 
11. Tasto autoinserzione 
12. Tasto funzione "MUTE" 
13. Altoparlante
14. Morsetti di collegamento
15. Trimmer volume altoparlante
16. Dip-switch (SW1 / SW2):
 - n.1 di SW1: funzionamento del videocitofono: OFF "Mani libere" (default) / ON "Push to talk";
 - n.2÷8 di SW1: numero dell'appartamento nella colonna;
 - n.1÷2 di SW2: numero del posto interno all'interno dell'appartamento.
17. Jumper per l'abilitazione o disabilitazione del sensore IR per i comandi gestuali (JP2) (default OFF non inserito);
18. Sportellino da rimuovere per collegamento Sch. 1750/50 entra-esci.

1. Touche ouvre-porte de la porte cochère 
2. Touche fonction spéciale 8 
3. Touche ouvre-porte piétons 
4. Encoches malvoyants
5. Afficheur 5"
6. Microphone
7. Capteur IR pour commandes gestuelles
8. Touche d'accès à la programmation et au menu OSD 
9. Touche d'activation/désactivation phonie 
10. Touche appel au standard 
11. Touche activation automatique 
12. Touche fonction « MUTE » 
13. Haut-parleur
14. Bornes de connexion au système
15. Trimmer du volume du haut-parleur
16. Commutateurs (SW1 / SW2):
 - n° 1 de SW1: fonctionnement du moniteur : OFF « Mains-libres » (par défaut) / ON « Push to talk » ;
 - n° 2÷8 de SW1: numéro d'appartement dans la colonne ;
 - n° 1÷2 de SW2: numéro du poste interne dans l'appartement.
17. Cavalier permettant d'activer ou de désactiver le capteur IR pour les commandes gestuelles (JP2) (par défaut OFF non engagé) ;
18. Volet à retirer pour le raccordement Réf. 1750/50 entrée-sortie.



1. Driveway door opener 
2. Special function 8 
3. Pedestrian door opener button 
4. Notches for vision-impaired.
5. Display 5".
6. Microphone.
7. IR detector for gesture commands.
8. Button for accessing programming and OSD menu 
9. Audio on/off button 
10. Exchange call 
11. Auto-on mode 
12. "MUTE" function 
14. Terminals for connecting to the system.
15. Trimmer for loudspeaker volume.
16. Dip-switches (SW1 / SW2):
 - 1 of SW1: operating mode of the video door phone: OFF "Hands free" (default) / ON "Push to talk";
 - 2-8 of SW1: apartment number in the column;
 - 1-2 of SW2: station number in the apartment.
17. Jumper for enabling or disabling the IR sensor for gesture commands (JP2) (default OFF not engaged);
18. Flap to be removed for connection Ref. 1750/50 in-out.

1. Tecla apertura cancela de acceso 
2. Tecla función especial 8 
3. Pulsador de apertura de la puerta para peatones 
4. Muecas por usuarios ciegos
5. Pantalla 5"
6. Micrófono
7. Sensor IR para mandos gestuales
8. Tecla para entrar en programación y en el menú OSD 
9. Tecla de activación/desactivación de la fonìa 
10. Tecla llamada a central 
11. Tecla autoencendido 
12. Tecla función "MUTE" 
13. Altavoz
14. Bornes para la conexión al sistema
15. Trimmer volumen altavoz
16. Interruptor dip (SW1 / SW2):
 - n° 1 de SW1: funcionamiento del videointerfono: OFF "Manos libres" (predeterminado) / ON "Push to talk" (pulsar para hablar);
 - n° de 2 a 8 de S: número del aparato interior dentro del apartamento.
17. Jumper para activar o desactivar el sensor IR para comandos gestuales (JP2) (por defecto OFF no activado);
18. Tapa a retirar para conexión Ref. 1750/50 conexión entrada-salida.

1. Einfahrtstüröffnertaste 
 2. Sonderfunktionstaste 8 
 3. Fußgänger-Türöffnertaste 
 4. Aussparungen für die Jalousie
 5. 5"-Display
 6. Mikrofon
 7. IR-Sensor für Gestensteuerung
 8. Taste für den Zugriff auf die Programmierung und das OSD-Menü 
 9. Taste zum Aktivieren/Deaktivieren des Gesprächs 
 10. Ruf Taste zur Zentrale 
 11. Auto-Insert-Taste 
 12. Funktionstaste "MUTE" 
 13. Lautsprecher
 14. Anschlussklemmen
 15. Lautsprecher-Lautstärketrimmer
 16. Dip-Switch (SW1 / SW2):
 - Nr. 1 von SW1: Betrieb der Video-Türsprechanlage: AUS "Freihand" (Standard) / ON "Push to talk";
 - n.2÷8 von SW1: Wohnungsnummer in Spalte;
 - n.1÷2 von SW2: Nummer der Wohnungsstation innerhalb der Wohnung.
 17. Jumper zum Aktivieren oder Deaktivieren des IR-Sensors für Gestenbefehle (JP2) (Standardeinstellung OFF nicht aktiviert);
 18. Klappe, die für den Anschluss entfernt werden muss BN 1750/50 in-out Anschluss.
1. Knop voor deuropener 
 2. Knop voor speciale functie 8 
 3. Knop voor openen voetgangersdeur 
 4. Inkepingen voor de jaloezie
 5. Display 5"
 6. Microfoon
 7. IR-sensor voor gebarencommando's
 8. Toets voor toegang tot de programmering en het OSD-menu 
 9. Toets om telefoonfunctie in/uit te schakelen 
 10. Telefooncentrale 
 11. Toets voor automatisch invoegen 
 12. Functietoets "MUTE" 
 13. Luidspreker
 14. Aansluitklemmen
 15. Luidsprekervolumeregelaar
 16. Dip-switch (SW1 / SW2):
 - Nr.1 van SW1: Bediening video-deurtelefoon: UIT "Handsfree" / AAN "Push to talk" (standaard);
 - n.2÷8 van SW1: flatnummer in kolom;
 - n.1÷2 van SW2: flatnummer binnen van de flat;
 17. Jumper zum Aktivieren oder Deaktivieren des IR-Sensors für Gestenbefehle (JP2) (Standardeinstellung OFF nicht aktiviert);
 18. Klep te verwijderen voor aansluiting Sch. 1750/50 in-out aansluiting.

CARATTERISTICHE TECNICHE / TECHNICAL SPECIFICATIONS / CARACTÉRISTIQUES TECHNIQUES CARACTERÍSTICAS TÉCNICAS / TECHNISCHE DATEN / TECHNISCHE KENMERKEN

Tensione di alimentazione / Power voltage / Tension d'alimentation / Tensión de alimentación / Versorgungsspannung / Voedingsspanning:	36 ÷ 48 V==
Assorbimento / Maximum consumption / Consommation Maximum / Absorción / Aufnahme / Absorptie:	@ 48 V==
Riposo / Standby / Au repos / En repos / Ruhezustand / In ruststand:	< 3 mA
A regime / Full rate / A plein régime / A régime / Bei Betrieb / In vol bedrijf:	< 160 mAcc
Uscita morsetti S+, S- / Terminals S+ and S- output / Sortie des bornes S+, S- / Salida bornes S+, S- / Ausgang Klemmen S+, S- / Uitgang klemmen S+, S-:	25 mA @ 24V
Display / Écran / Pantalla / Beeldscherm:	5" TFT-LCD
Risoluzione display / Display resolution / Résolution écran / Resolución de la pantalla / Displayauflösung / Beeldschermresolutie:	800 X 480 pixel
Temperatura di funzionamento / Operating temperature / Température de fonctionnement / Temperatura de funcionamiento / Betriebstemperatur / Bedrijfstemperatuur:	-5° ÷ 50°C
Dimensioni (LxAxP) / Dimensions (LxDxH) / Dimensions (L x H x P) / Dimensiones (AxFxP) / Abmessungen (BxTxH) / Afmetingen (LxDxH):	160 x 130 x 26 mm

15.105 Information to the user statements:

This equipment has been tested and found to comply with the limits for a Class B digital device, pursuant to part 15 of the FCC Rules. These limits are designed to provide reasonable protection against harmful interference in a residential installation.

This equipment generates, uses and can radiate radio frequency energy and, if not installed and used in accordance with the instructions, may cause harmful interference to radio communications. However, there is no guarantee that interference will not occur in a particular installation.

If this equipment does cause harmful interference to radio or television reception, which can be determined by turning the equipment off and on, the user is encouraged to try to correct the interference by one or more of the following measures:

- Reorient or relocate the receiving antenna.
- Increase the separation between the equipment and receiver.
- Connect the equipment into an outlet on a circuit different from that to which the receiver is connected.
- Consult the dealer or an experienced radio/TV technician for help.

Changes or modifications not expressly approved by the party responsible for compliance could void the user's authority to operate the equipment.

15.105 Informations sur les déclarations utilisateur:

L'appareillage a été testé et sa conformité aux limites pour les dispositifs numériques de Classe B a été attestée, conformément à la partie 15 des normes FCC. Ces limites sont établies pour fournir une protection raisonnable contre les interférences dangereuses sur une installation résidentielle.

L'appareillage génère, utilise et peut irradier de l'énergie en radio fréquence et, dans le cas où il ne serait pas installé et/ou utilisé conformément aux instructions, il peut causer des interférences dangereuses pour les communications radio. Toutefois, aucune garantie n'est fournie quant à l'éventualité d'interférences sur une installation donnée.

Si l'appareillage cause des interférences dangereuses pour la réception radio ou TV, qui peuvent intervenir en éteignant et en rallumant l'appareillage, l'utilisateur est invité à corriger l'interférence en recourant à une des solutions suivantes :

- Orienter différemment ou repositionner l'antenne du récepteur.
- Augmenter la distance entre l'appareillage et le récepteur.
- Brancher l'appareillage à une prise d'un circuit autre que celui auquel le récepteur est branché.
- Consulter le concessionnaire ou un technicien radio/TV qualifié pour obtenir l'assistance nécessaire.

Toute modification non expressément approuvée par le responsable de la conformité peut invalider le droit de l'utilisateur à utiliser l'appareillage.

15.105 Información a las declaraciones de usuario:

Este equipo ha sido sometido a las pruebas pertinentes y cumple con los límites establecidos para un dispositivo digital de Clase B, conforme al apartado 15 de las reglas de la FCC. Estos límites están diseñados para proporcionar una protección razonable contra la interferencia dañina en una instalación residencial. Este equipo genera, utiliza y puede irradiar energía de radiofrecuencia y si no se instala y utiliza de acuerdo con las instrucciones, puede causar interferencias perjudiciales en las comunicaciones de radio.

Sin embargo, no hay garantía de que no se vaya a producir interferencia en una instalación en específico.

Si este equipo causa interferencia perjudicial a la recepción de radio o televisión, puede determinarla prendiendo y apagando el equipo, se recomienda al usuario que intente corregir la interferencia realizando una o más de las siguientes medidas:

- Cambie la orientación o ubicación de la antena receptora.
- Aumente la distancia entre el equipo y el receptor.
- Conecte el equipo a la toma corriente en un circuito distinto al que esté conectado el receptor.
- Consulte al distribuidor o a un técnico de radio y TV con experiencia.

Los cambios o modificaciones no aprobados expresamente por la parte responsable del cumplimiento pueden anular la autoridad del usuario para utilizar el equipo.

RIPRISTINO AI PARAMETRI DI FABBRICA / RESET TO FACTORY SETTINGS
RÉTABLISSEMENT AUX PARAMÈTRES D'USINE / RESTABLECIMIENTO DE LOS PARÁMETROS DE FÁBRICA
ZURÜCKSETZUNG AUF DIE WERKSPARAMETER / TERUGZETTEN NAAR FABRIEKSINSTELLINGEN

Per utilizzare le funzioni descritte nei capitoli successivi, seguire i vari passaggi premendo il tasto indicato sotto la figura il numero di volte specificato.

To use the functions described in the following chapters, follow the various steps by pressing the button indicated under the figure the specified number of times.

Pour utiliser les fonctions décrites dans les chapitres suivants, suivez les différentes étapes en appuyant sur le bouton indiqué sous la figure le nombre de fois spécifié.

Para utilizar las funciones descritas en los siguientes capítulos, siga los distintos pasos presionando el botón indicado debajo de la figura el número de veces especificado.

Um die in den folgenden Kapiteln beschriebenen Funktionen zu nutzen, befolgen Sie die verschiedenen Schritte, indem Sie die unter der Abbildung angegebene Taste so oft drücken, wie angegeben.

Om de functies te gebruiken die in de volgende hoofdstukken worden beschreven, volgt u de verschillende stappen door het aangegeven aantal keren op de onder de afbeelding aangegeven knop te drukken.

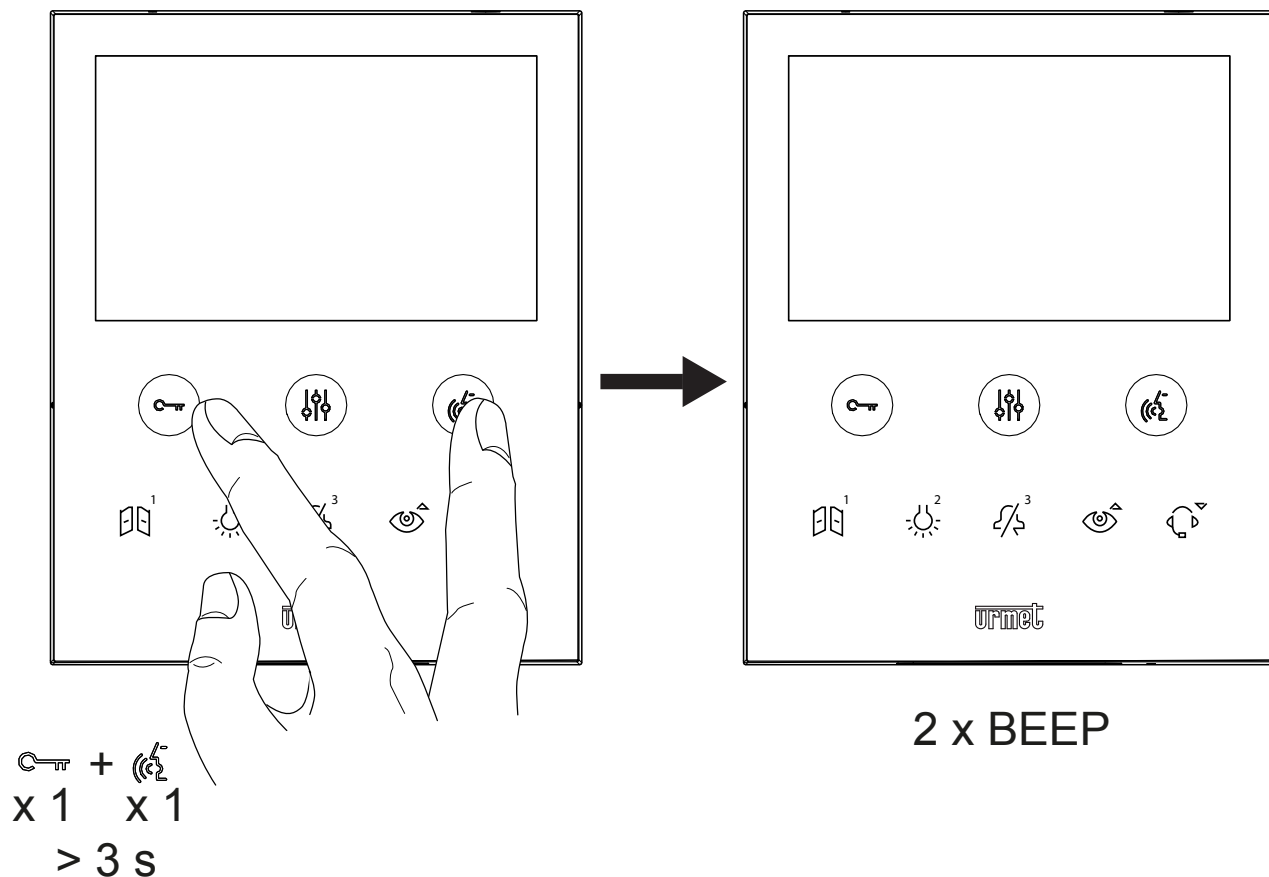
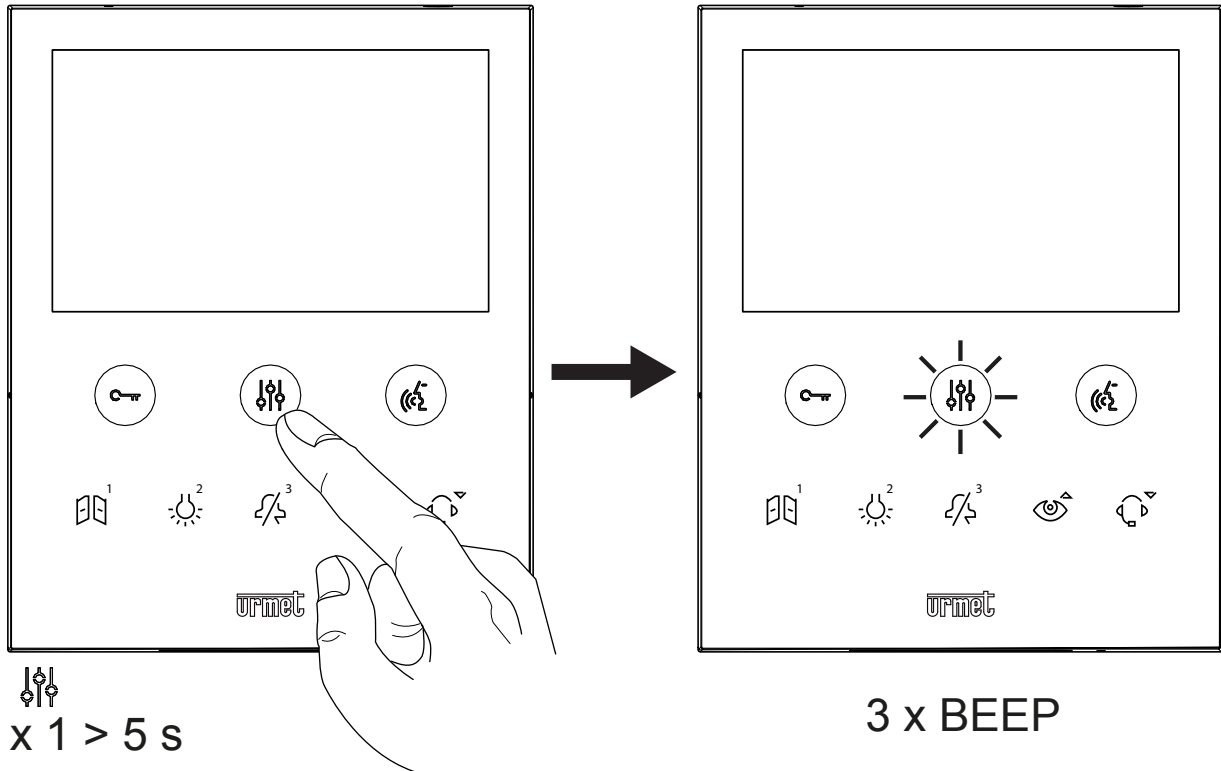

**CONTATTI INTERCOM / INTERCOM CONTACTS / CONTACTS INTERCOM
CONTACTOS INTERCOM / INTERCOM-KONTAKTE / INTERCOMCONTACTEN**

VIDEOCITOFONO (A) / VIDEO DOOR PHONE (A)

MONITEUR (A) / VIDEOINTERFONO (A)

VIDEOSPRECHANLAGE (A) / VIDEO-INTERCOM (A)

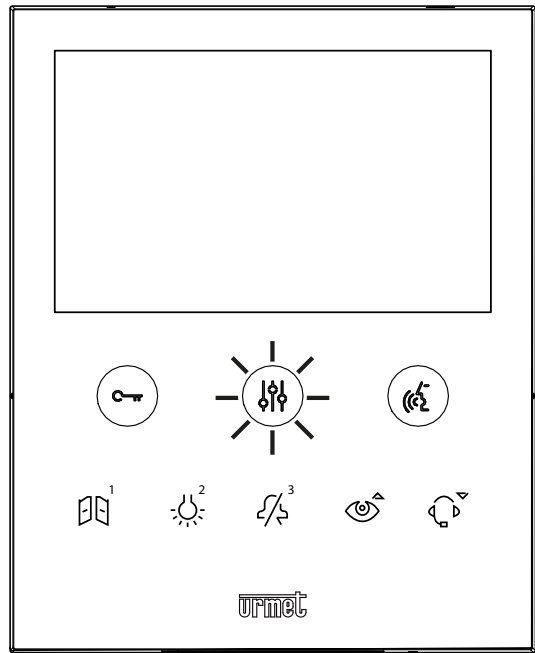
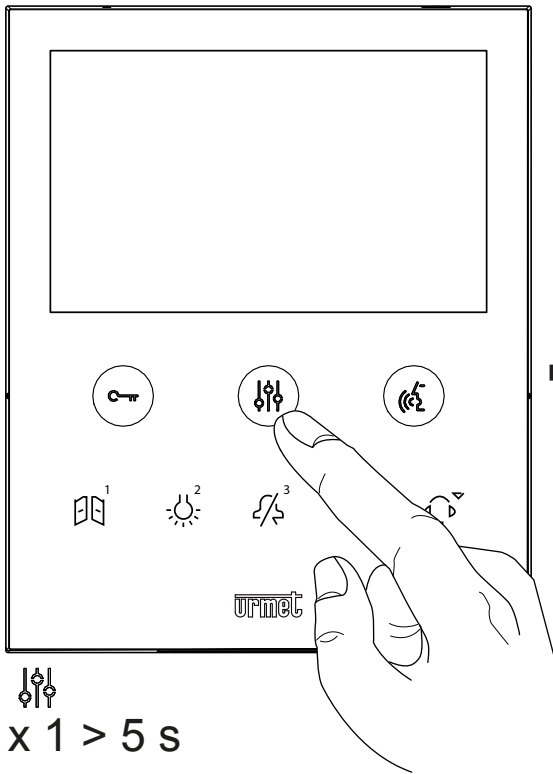

3 x BEEP

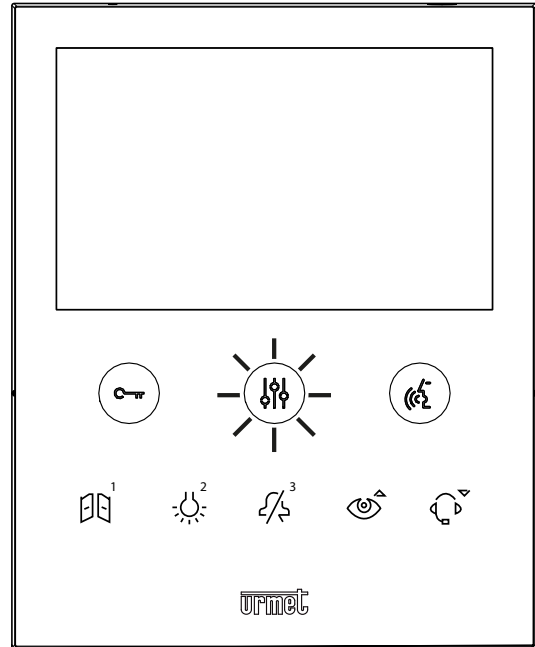
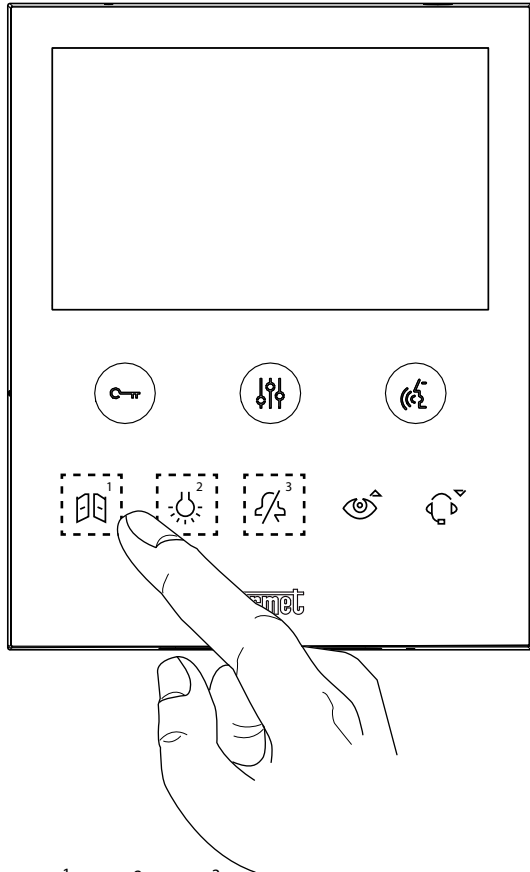

1 x BEEP

VIDEOCITOFONO (B) / VIDEO DOOR PHONE (B)
MONITEUR (B) / VIDEOINTERFONO (B)
VIDEOSPRECHANLAGE (B) / VIDEO-INTERCOM (B)

VIDEOCITOFONO (A) / VIDEO DOOR PHONE (A)
MONITEUR (A) / VIDEOINTERFONO (A)
VIDEOSPRECHANLAGE / VIDEO-INTERCOM (A)

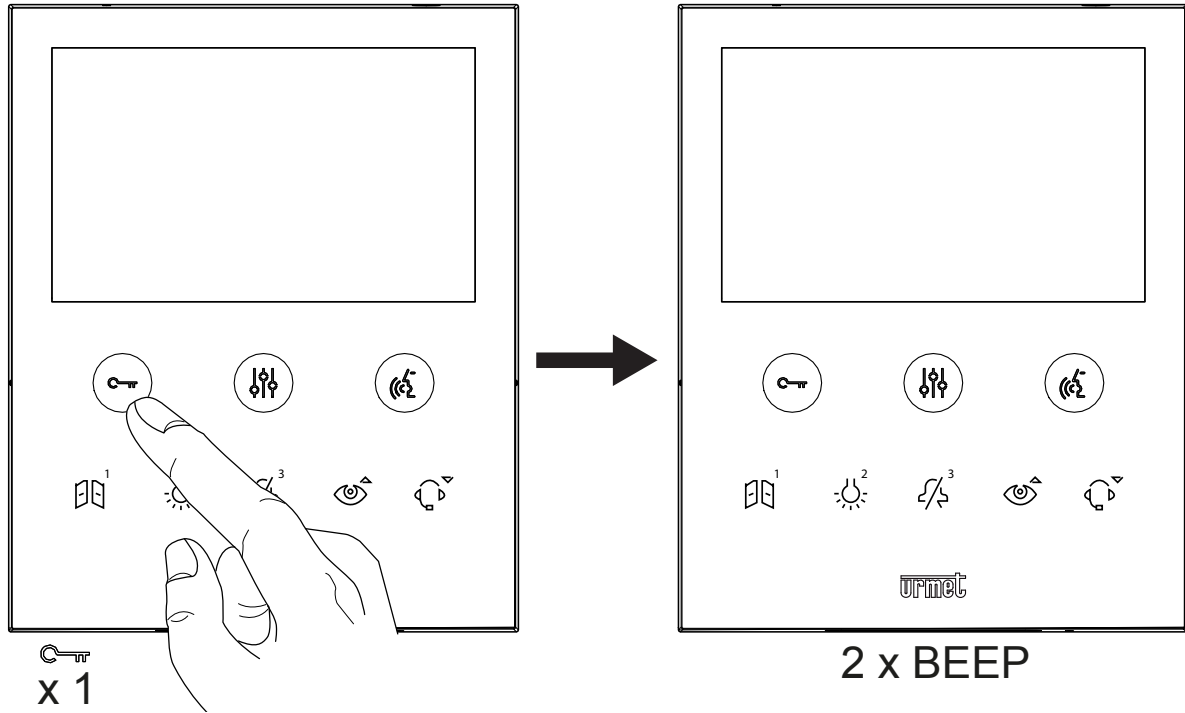

ITALIANO



DIRETTIVA 2012/19/UE DEL PARLAMENTO EUROPEO E DEL CONSIGLIO del 4 luglio 2012 sui rifiuti di apparecchiature elettriche ed elettroniche (RAEE)

Il simbolo del cassonetto barrato riportato sull'apparecchiatura o sulla sua confezione indica che il prodotto alla fine della propria vita utile deve essere raccolto separatamente dagli altri rifiuti. L'utente dovrà, pertanto, conferire l'apparecchiatura giunta a fine vita agli idonei centri comunali di raccolta differenziata dei rifiuti elettrotecnici ed elettronici. In alternativa alla gestione autonoma è possibile consegnare l'apparecchiatura che si desidera smaltire al rivenditore, al momento dell'acquisto di una nuova apparecchiatura di tipo equivalente. Presso i rivenditori di prodotti elettronici con superficie di vendita di almeno 400 m² è inoltre possibile consegnare gratuitamente, senza obbligo di acquisto, i prodotti elettronici da smaltire con dimensione massima inferiore a 25 cm. L'adeguata raccolta differenziata per l'avvio successivo dell'apparecchiatura dismessa al riciclaggio, al trattamento e allo smaltimento ambientalmente compatibile contribuisce ad evitare possibili effetti negativi sull'ambiente e sulla salute e favorisce il reimpiego e/o riciclo dei materiali di cui è composta l'apparecchiatura.

ENGLISH

DIRECTIVE 2012/19/EU OF THE EUROPEAN PARLIAMENT AND OF THE COUNCIL of 4 July 2012 on waste electrical and electronic equipment (WEEE)

The symbol of the crossed-out wheeled bin on the product or on its packaging indicates that this product must not be disposed of with your other household waste. Instead, it is your responsibility to dispose of your waste equipment by handing it over to a designated collection point for the recycling of waste electrical and electronic equipment. The separate collection and recycling of your waste equipment at the time of disposal will help to conserve natural resources and ensure that it is recycled in a manner that protects human health and the environment. For more information about where you can drop off your waste equipment for recycling, please contact your local city office, your household waste disposal service or the shop where you purchased the product.

FRANÇAIS

DIRECTIVE EUROPEENNE 2012/19/UE du 4 juillet 2012 relatif aux déchets d'équipements électriques et électroniques (DEEE)

Le symbole de la poubelle sur roues barrée d'une croix présent sur le produit ou sur son emballage indique que ce produit ne doit pas être éliminé avec vos autres déchets ménagers. Au lieu de cela, il est de votre responsabilité de vous débarrasser de vos équipements usagés en les remettant à un point de collecte spécialisé pour le recyclage des déchets des équipements électriques et électroniques (DEEE). La collecte et le recyclage séparés de vos équipements usagés au moment de leur mise au rebut aidera à conserver les ressources naturelles et à assurer qu'elles sont recyclées d'une manière qui protège la santé humaine et l'environnement. Pour plus d'informations sur les lieux de collecte où vous pouvez déposer vos équipements usagés pour le recyclage, veuillez contacter votre revendeur, votre service local d'élimination des ordures ménagères.

ESPAÑOL

DIRETTIVA 2012/19/UE DEL PARLAMENTO EUROPEO Y DEL CONSEJO del 4 de julio de 2012 sobre residuos de aparatos eléctricos y electrónicos (RAEE)

El símbolo del contenedor de basura tachado con un aspa en el producto, o en su embalaje, indica que dicho producto no debe desecharse junto con los otros residuos domésticos. Por el contrario, es responsabilidad del usuario desechar el equipo entregándolo a un punto de recogida designado para el reciclaje de residuos de equipos eléctricos y electrónicos. La recogida separada y el reciclaje de estos residuos en el momento de su eliminación ayudarán a conservar los recursos naturales y garantizarán que se reciclen de manera adecuada para proteger la salud y el medio ambiente. Si desea información adicional sobre los lugares donde puede dejar estos residuos para su reciclado, consulte con las autoridades locales, con sus servicios de recogida de residuos o material reciclable o con la tienda donde adquirió el producto.

DEUTSCH

RICHTLIJN 2012/19/EU DES EUROPÄISCHEN PARLAMENTS UND DES RATES VOM 4. Juli 2012 über Elektro- und Elektronik-Altgeräte (WEEE)

Das Symbol der durchgestrichenen Abfalltonne auf Rädern auf dem Produkt oder dessen Verpackung gibt an, dass das Produkt nicht zusammen mit dem Hausmüll entsorgt werden darf. Es liegt daher in Ihrer Verantwortung, Ihre Altgeräte zu entsorgen, indem Sie diese bei einer geeigneten Sammelstelle für das Recycling für Elektro- und Elektronik-Altgeräte abgeben. Die getrennte Sammlung und das Recycling Ihrer Altgeräte bei der Entsorgung tragen zur Erhaltung natürlicher Ressourcen bei und garantieren, dass diese auf gesundheits- und umweltverträgliche Weise recycelt werden. Weitere Informationen dazu, wo Sie Ihre Altgeräte zum Recycling abgeben können, erhalten Sie bei Ihrer Gemeindeverwaltung, Ihrem Hausmüll-Entsorgungsdienst oder bei dem Händler, bei dem Sie das Produkt gekauft haben.

NEDERLANDS

RICHTLIJN 2012/19/EU VAN HET EUROPEES PARLEMENT EN DE RAAD van 4 juli 2012 betreffende afgedankte elektrische en elektronische apparatuur (AEEA)

Het symbool van een doorgekruiste verrijdbare afvalbak op het product of op de verpakking ervan betekent dat dit product niet samen met ander stedelijk afval mag worden verwijderd. Het is uw taak om het afval van dit materiaal naar een erkend afvalinzamelpunt te brengen voor het recyclen van afgedankte elektrische en elektronische apparatuur. Door dit materiaal te sorteren en te recyclen wanneer u het afdankt, draagt u bij tot het behoud van de natuurlijke hulpbronnen en garandeert u dat het gerecycled wordt op een manier die de gezondheid en het milieu beschermt. Voor meer informatie over waar u het afval van dit materiaal kunt overhandigen voor recycling neemt u contact op met het stadsbestuur, de plaatselijke afvaldienst of de winkel waar u het product heeft gekocht.

Urmet S.p.A si impegna a ridurre l'impatto ambientale utilizzando esclusivamente **carta riciclata** per stampare la documentazione relativa al prodotto.

Urmet S.p.A is committed to reducing environmental impact by using exclusively **recycled paper** for printing product documentation.

Urmet S.p.A s'engage à réduire l'impact environnemental en n'utilisant que du **papier recyclé** pour imprimer la documentation produit.

Urmet S.p.A se compromete a reducir el impacto ambiental utilizando exclusivamente **papel reciclado** para imprimir la documentación del producto.

Urmet S.p.A verpflichtet sich, die Umweltauswirkungen zu reduzieren, indem ausschließlich **recyceltes Papier** für den Druck der Produktunterlagen verwendet wird.

Urmet S.p.A verbindt zich ertoe de milieueffecten te verminderen door uitsluitend **gerecycled papier** te gebruiken voor het afdrukken van productdocumentatie.

DS1760-103

URMET S.p.A.
10154 TORINO (ITALY)
VIA BOLOGNA 188/C
Telef. +39 011.24.00.000 (RIC. AUT.)
Fax +39 011.24.00.300 - 323

urmet

LBT21468

Area tecnica
servizio clienti +39 011.1962.0029
http://www.urmet.com
e-mail: info@urmet.com
MADE IN CHINA