

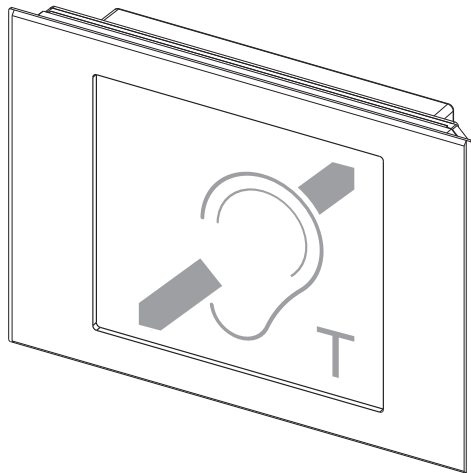

ILA- UND SPRACHSYNTHESEMODUL**Sch./Ref. 1168/48**
(schwarz)**Sch./Ref. 1168/48G**
(grau)**Sch./Ref. 1168/48W**
(weiß)**INSTALLATIONSHANDBUCH**

DEUTSCH

1 ALLGEMEINE BESCHREIBUNG

Bei dem ILA- und Sprachsynthesemodul BN 1168/48 handelt es sich um ein Gerät für modulare Tastaturen Mod. 1168, das es hörgeschädigten Benutzern gestattet, den Audio der Außenstelle zu hören und den Status der Anlage über akustische Meldungen zu erfahren.

Zur Verbindung des Benutzers mit dem Rufmodul muss dieser das Hörgerät (mit Funktion T) an den Frontteil des Geräts (max. 20 cm) auf der Höhe des Namensschilds  annähern.

 Die visuellen und akustischen Meldungen zum Systemstatus (siehe Kapitel Betätigen der Led DDA) sind in der Anleitung im Lieferumfang der 2Voice-Außenstellenmodule BN 1083/38, 1083/39 und 1083/48 oder des Ipercom-Außenstellenmoduls BN 1060/48 enthalten.

2 STRUKTUR

RÜCKANSICHT

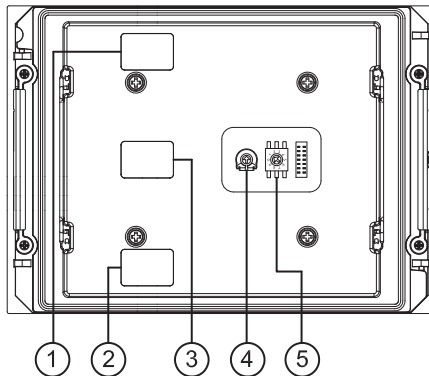

1. Verbinder für das Modul-Anschlusskabel (IN);
2. Verbinder für das Modul-Anschlusskabel (OUT);
3. Verbinder für Audiokabel;
4. Potentiometer zur Lautstärkeregelung;
5. Drehwahlschalter für die Sprachauswahl;

3 WARTUNG

Es wird empfohlen, die Frontseite mit einem nicht scheuernden, feuchten Tuch zu reinigen. Keine alkoholhaltigen Flüssigkeiten oder Glasreiniger verwenden.

4 INSTALLATION UND ANSCHLUSS AN DIE AUSSENSTELLE

Der Anschluss zwischen den Modulen erfolgt über das 3-adrige-Audiokabel im Lieferumfang. ILA- und Sprachsynthesemodul BN 1168/48 darf nicht über die zweite Modulreihe hinaus positioniert werden.

2VOICE

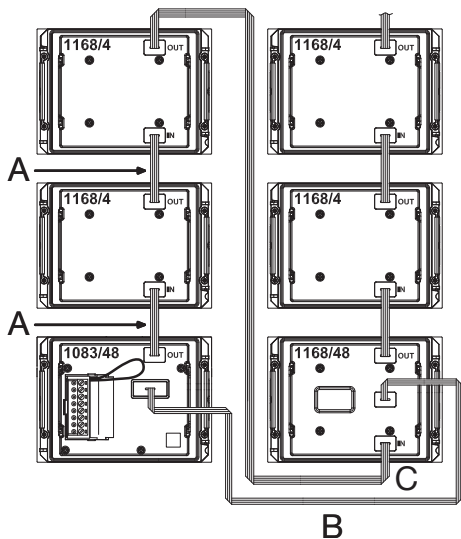

IPERCOM

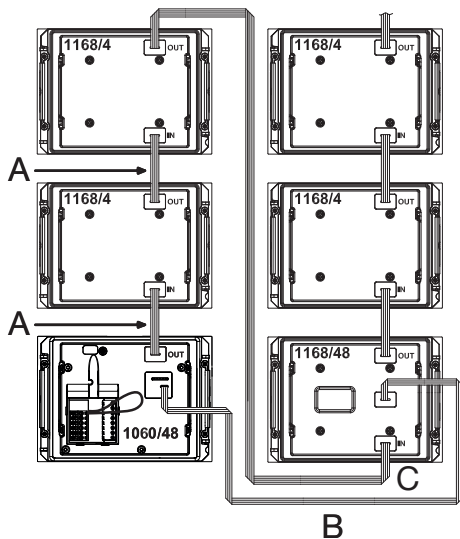

A	8 cm langes Kabel im Lieferumfang des Tastenmoduls mit Erweiterung B/N 1168/4 des ILA- und Sprachsynthesemoduls BN 1168/48.
B	82 cm langes Kabel im Lieferumfang des ILA- und Sprachsynthesemoduls B/N 1168/48.
C	58 cm langes Kabel im Lieferumfang des Rahmens mit 3 oder 4 Modulen (B/N 1168/63 oder 1168/64) und der Gehäuse mit 1 Reihe mit Rahmen mit 3 oder 4 Modulen (BN 1168/313 oder 1168/314).

5 SPRACHAUSWAHL

Die Sprachauswahl erfolgt über den Drehwahlschalter (5) im hinteren Teil des Moduls (siehe Kapitel Struktur) entsprechend der nachstehenden Tabelle:

Position des Drehwahlschalters	Zugeordnete Sprache	Position des Drehwahlschalters	Zugeordnete Sprache
1	Italienisch (Standard)	4	Deutsch
2	Englisch	5	Spanisch
3	Französisch	6	Holländisch

 Um die Änderungen der Programmierung zu aktivieren, muss die Versorgung zum Gerät unterbrochen und wiederhergestellt werden.

6 GESPRÄCHSEINSTELLUNG

Die Gesprächslautstärken werden werkseitig geeicht, um bei der Mehrzahl der Installationen nicht geändert werden zu müssen. Ist die Änderung der Tonhöhe dennoch erforderlich, muss die Regelung mit einem Schraubendreher betätigt werden.

7 TECHNISCHE EIGENSCHAFTEN

Schalldruck Sprachnachrichten: **80 dB bei 10 cm**
 Betriebstemperatur: **-25 ÷ +50°C**

DEUTSCH

RICHTLINIE 2012/19/EU DES EUROPÄISCHEN PARLAMENTS UND DES RATES VOM 4. Juli 2012 über Elektro- und Elektronik-Altgeräte (WEEE)

Das Symbol der durchgestrichenen Abfalltonne auf Rädern auf dem Produkt oder dessen Verpackung gibt an, dass das Produkt nicht zusammen mit dem Hausmüll entsorgt werden darf. Es liegt daher in Ihrer Verantwortung, Ihre Altgeräte zu entsorgen, indem Sie diese bei einer geeigneten Sammelstelle für das Recycling für Elektro- und Elektronik-Altgeräte abgeben.

Die getrennte Sammlung und das Recycling Ihrer Altgeräte bei der Entsorgung tragen zur Erhaltung natürlicher Ressourcen bei und garantieren, dass diese auf gesundheits- und umweltverträgliche Weise recycelt werden.

Weitere Informationen dazu, wo Sie Ihre Altgeräte zum Recycling abgeben können, erhalten Sie bei Ihrer Gemeindeverwaltung, Ihrem Hausmüll-Entsorgungsdienst oder bei dem Händler, bei dem Sie das Produkt gekauft haben.

DS 1168-037B

URMET S.p.A.
10154 TORINO (ITALY)
VIA BOLOGNA 188/C
Telef. +39 011.24.00.000 (RIC. AUT.)
Fax +39 011.24.00.300 - 323

urmet

LBT 20812

Area tecnica
servizio clienti +39 011.23.39.810
<http://www.urmet.com>
e-mail: info@urmet.com

MADE IN ITALY